

# 和平区

# 2021年10月份天津市高等教育自学考试汇文中学考点示意图

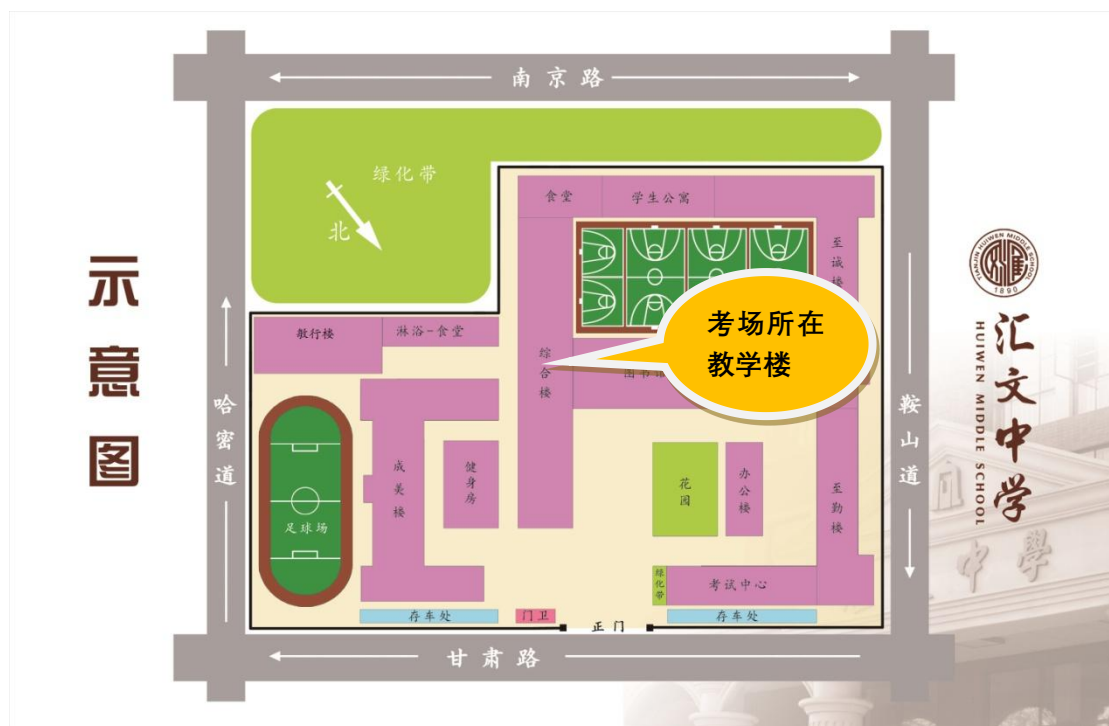



# 高等教育自学考试汇文中学考点

2021年10月16日上午考场安排

考场号	楼层	教室号	考试科目
60	综 合 楼 4 楼	402*	1181 马克思主义基本原理概论
61		403*	1181 马克思主义基本原理概论
62		404*	1181 马克思主义基本原理概论
63		406*	1181 马克思主义基本原理概论
64		408*	1181 马克思主义基本原理概论
65		409*	1181 马克思主义基本原理概论
66		413*	1181 马克思主义基本原理概论
67		415*	1181 马克思主义基本原理概论
68		417*	1181 马克思主义基本原理概论
69		419*	1181 马克思主义基本原理概论
72	综 合 楼 3 楼	301*	1313 双眼视觉学
73		303*	1313 双眼视觉学
74		305*	1313 双眼视觉学
75		307*	1313 双眼视觉学
76		309*	1313 双眼视觉学
77		310*	1313 双眼视觉学
78		314*	1313 双眼视觉学
79		316*	1313 双眼视觉学



天津市汇文中学

TIANJIN HUIWEN MIDDLE SCHOOL

## 高等教育自学考试汇文中学考点

2021年10月16日下午考场安排				
考场号	楼层	教室号	考试科目	
66	综合楼 4楼	402*	1011 企业文化	
67		403*	1011 企业文化	
77			1085 艺术专业英语	
68		404*	1056 人员素质测评理论与方法	
69		406*	1056 人员素质测评理论与方法	
70		408*	1056 人员素质测评理论与方法	
71		409*	1056 人员素质测评理论与方法	
72		413*	1056 人员素质测评理论与方法	
74		415*	1071 项目范围管理	
75		417*	1073 项目质量管理	
81		419*	1314 斜视弱视学	
82		综合楼 3楼	301*	1314 斜视弱视学
83			303*	1314 斜视弱视学
84			305*	1314 斜视弱视学
85	307*		1314 斜视弱视学	
86	309*		1314 斜视弱视学	
87	310*		1314 斜视弱视学	
89	314*		1316 低视光学	
90	316*		3056 工程项目管理	



天津市汇文中学  
TIANJIN HUIWEN MIDDLE SCHOOL

# 高等教育自学考试汇文中学考点

2021年10月17日上午考场安排

考场号	楼层	教室号	考试科目	
66	综 合 楼 4 楼	402*	1180 中国近现代史纲要	
67		403*	1180 中国近现代史纲要	
68		404*	1180 中国近现代史纲要	
69		406*	1180 中国近现代史纲要	
70		408*	1180 中国近现代史纲要	
71		409*	1180 中国近现代史纲要	
72		413*	1180 中国近现代史纲要	
73			1192 公务员制度	
74		415*	1294 工程招标与合同管理	
85			1345 毛泽东思想和中国特色社会主义	
75		417*	1315 隐形眼镜学	
76		419*	1315 隐形眼镜学	
77		综 合 楼 3 楼	301*	1315 隐形眼镜学
78			303*	1315 隐形眼镜学
79	305*		1315 隐形眼镜学	
80	307*		1315 隐形眼镜学	
81	309*		1315 隐形眼镜学	
82	310*		1315 隐形眼镜学	
83	314*		1345 毛泽东思想和中国特色社会主义	
84	316*		1345 毛泽东思想和中国特色社会主义	



天津市汇文中学  
TIANJIN HUIWEN MIDDLE SCHOOL

# 高等教育自学考试汇文中学考点

2021年10月17日下午考场安排

考场号	楼层	教室号	考试科目
59	综合楼4楼	402*	0474 知识产权法
60		403*	0474 知识产权法
69			0687 财务报表分析（一）
64		404*	0677 资产评估
66		406*	0687 财务报表分析（一）
67		408*	0687 财务报表分析（一）
68		409*	0687 财务报表分析（一）
70		413*	0799 电子商务概论
71		415*	0799 电子商务概论
72		417*	0799 电子商务概论
74		419*	0887 国际商务管理学
75		综合楼3楼	301*
76	303*		0887 国际商务管理学
77	305*		0887 国际商务管理学
78	307*		0887 国际商务管理学
81	309*		1074 项目时间管理
82			1124 工程监理
83	310*		1317 眼应用光学
84	314*		1317 眼应用光学
85	316*		1317 眼应用光学



天津市汇文中学  
TIANJIN HUIWEN MIDDLE SCHOOL

### 中华职专教室分布示意图（四楼）

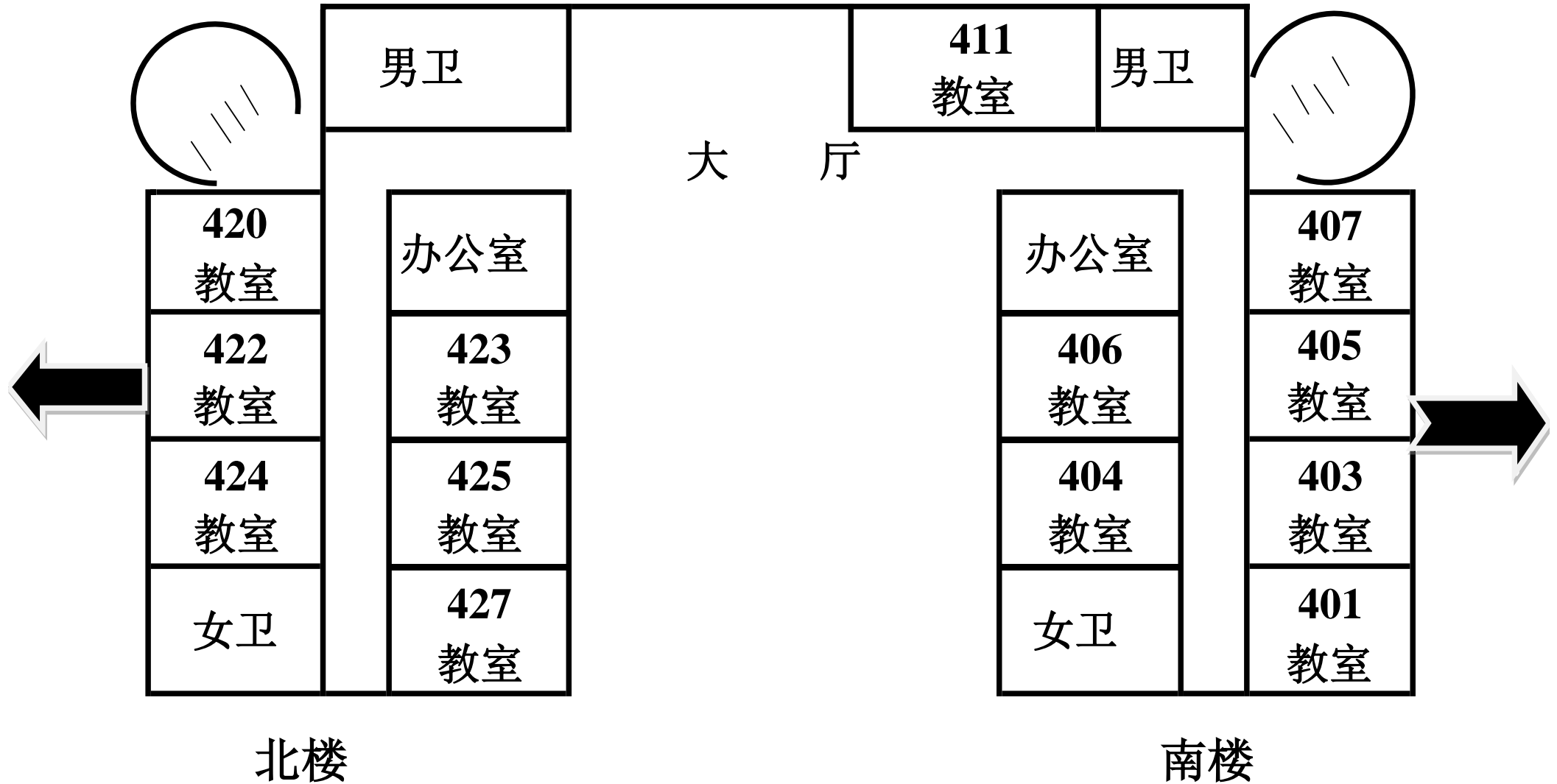



# 中华职专教室分布示意图（三楼）

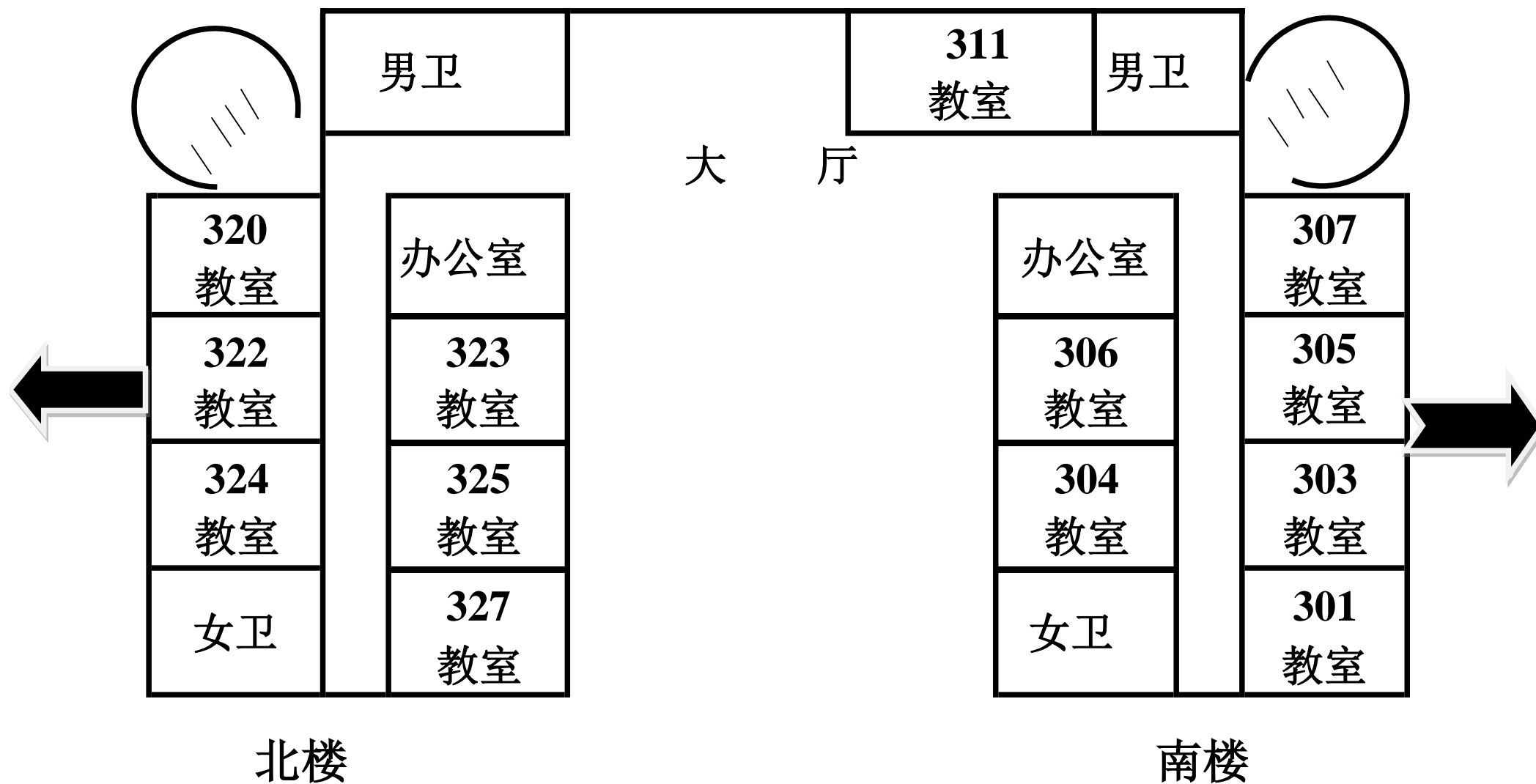

# 中华职专教室分布示意图（二楼）

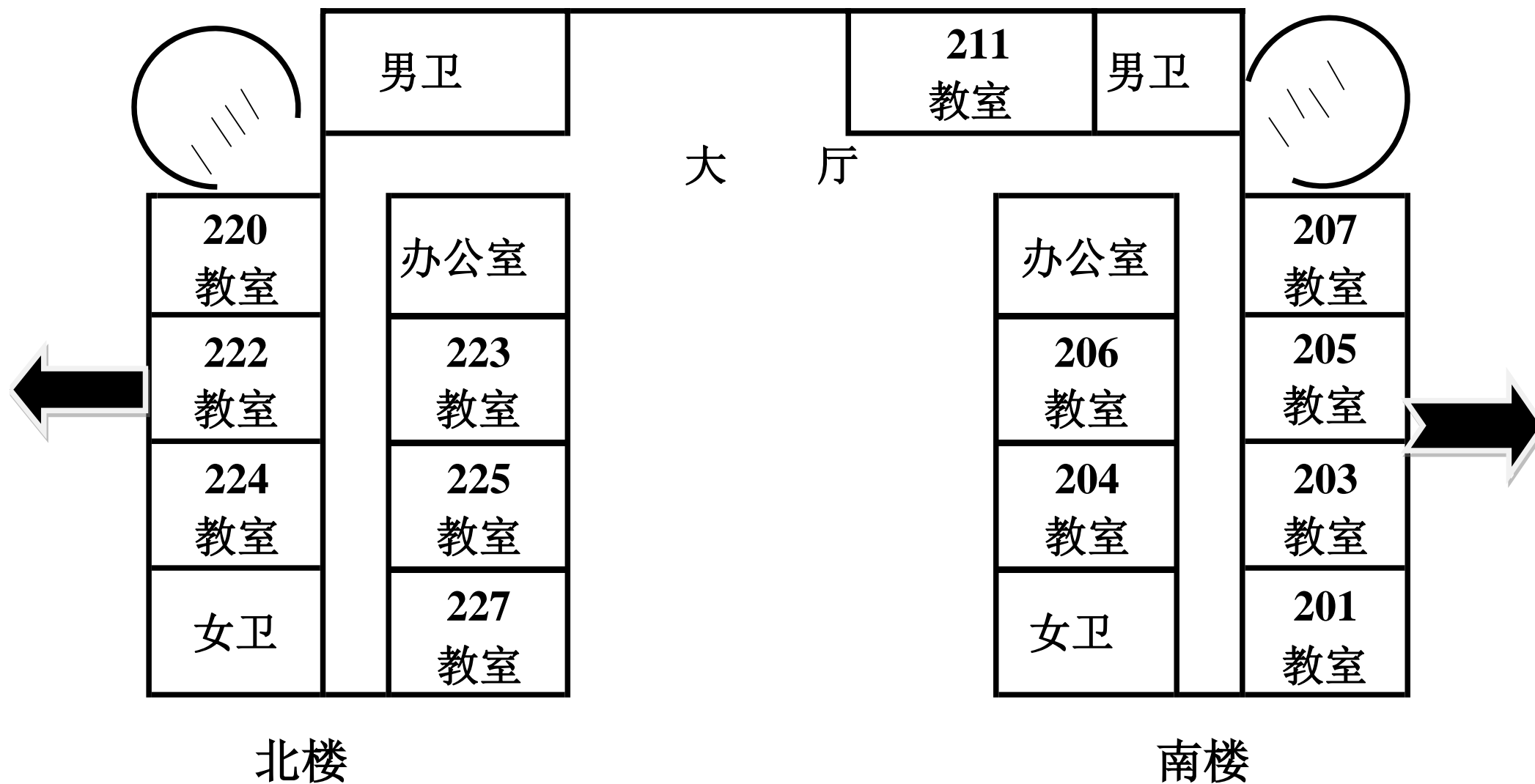

**和平区 2021 年 10 月高自考 中华职专 考点考场安排**

第一场 10 月 16 日上午		第二场 10 月 16 日下午		第三场 10 月 17 日上午		第四场 10 月 17 日下午	
考场号	教室号	考场号	教室号	考场号	教室号	考场号	教室号
1、2	203	1、2、4、7、11	203	1、2	203	1	203
3、4	204	3	204	3、4	204	2	204
5	205	5、10、12、14、17	205	5、7	205	3	205
6、7	206	6	206	6	206	4	206
8	207	8	207	8、9	207	5	207
9、10	211	9	211	10、11	211	6	211
11	220	13、18、25	220	12、16	220	7、9、10	220
12	222	15	222	13	222	8、13、14	222
13、14	223	16、28、47、65、76	223	14	223	11、32、37	223
15、17	224	19	224	15	224	12、39、42	224
16	225	20	225	17	225	15	225
18、20	303	21	303	18	303	16	303
19	304	22	304	19	304	17	304
21、22	305	23	305	20、21	305	18	305
23、24	306	24、32、78	306	22	306	19	306
25、26	307	26	307	23、24	307	20	307
27	320	27	320	25、26	320	21	320
28	322	29	322	27、28	322	22	322
29、30	323	30	323	29、45	323	23	323
31、42	324	31	324	30	324	24	324
32	325	33、35、79	325	31	325	25	325
33	403	34	403	32、48	403	26	403
34	404	36	404	33	404	27	404
35	405	37、64、80	405	34	405	28	405
36	406	38	406	35、47	406	29	406
37	407	39	407	36	407	30	407
38	411	40	411	37、49	411	31、58	411
39	420	41	420	38	420	33	420
40	422	42	422	39	422	34	422
41、71	423	43	423	40	423	35	423
		44	424	41	424	36、62、63	424
		45、88	425	42、50	425	38	425

# 2021年10月份天津市高等教育自学考试新华职工大学考点示意图



# 新华职大教室示意图

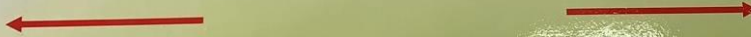
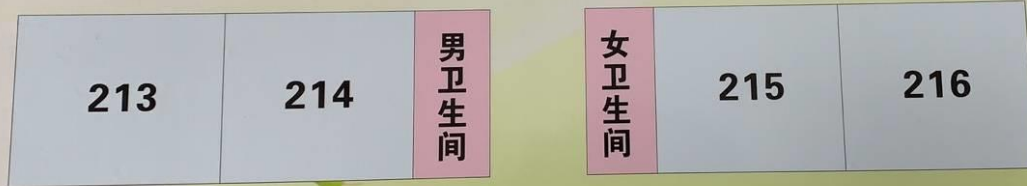
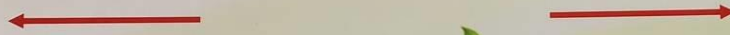
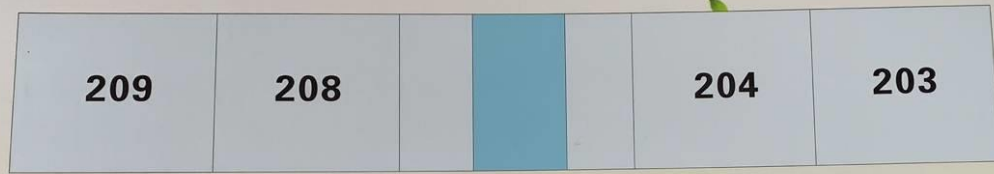

□ 教室      □ 卫生间

# 新华职大安全疏散图

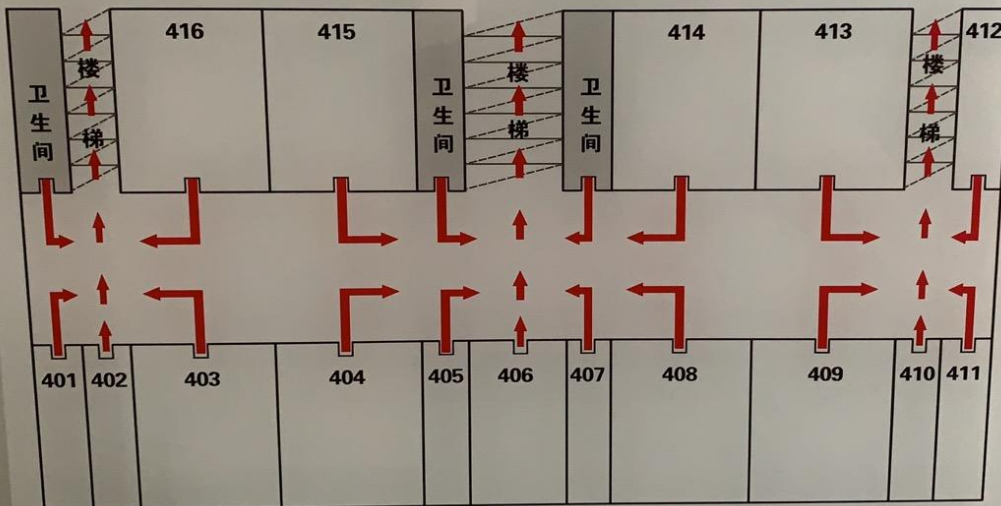

高等教育自学考试 新华职大 考点考场安排

2021年 10 月 16 日 上午 9:00				
考场号	楼层	教室号	课程名称	座位起止号
43	二 楼	203教室	1055 劳动与社会保障	1- 30
44		204教室	1055 劳动与社会保障	1- 30
45		208教室	1055 劳动与社会保障	1- 30
46		209教室	1055 劳动与社会保障	1- 30
47		213教室	1055 劳动与社会保障	1- 28
48		214教室	1072 项目成本管理	1- 23
49		215教室	1128 概率论与数理统计（经管类）	1- 30
50		216教室	1128 概率论与数理统计（经管类）	1- 14
70			1181 马克思主义基本原理概论	1- 13
51		三楼	317教室	1178 思想道德修养与法律基础
52	四 楼	403教室	1178 思想道德修养与法律基础	1- 23
53		404教室	1181 马克思主义基本原理概论	1- 30
54		408教室	1181 马克思主义基本原理概论	1- 30
55		409教室	1181 马克思主义基本原理概论	1- 30
56		413教室	1181 马克思主义基本原理概论	1- 30
57		414教室	1181 马克思主义基本原理概论	1- 30
58		415教室	1181 马克思主义基本原理概论	1- 30
59		416教室	1181 马克思主义基本原理概论	1- 30

## 高等教育自学考试 新华职大 考点考场安排

2021年 10 月 16 日 下午 14:30				
考场号	楼层	教室号	课程名称	座位起止号
46	二 楼	203教室	0678 中国税制	1- 12
73			1056 人员素质测评理论与方法	1- 11
48		204教室	0884 组织行为学（二）	1- 30
49		208教室	0884 组织行为学（二）	1- 30
50		209教室	0884 组织行为学（二）	1- 30
51		213教室	0884 组织行为学（二）	1- 30
52		214教室	0884 组织行为学（二）	1- 30
53		215教室	0884 组织行为学（二）	1- 30
54		216教室	0884 组织行为学（二）	1- 30
55		三楼	303教室	0884 组织行为学（二）
56	四 楼	403教室	0884 组织行为学（二）	1- 30
57		404教室	0884 组织行为学（二）	1- 30
58		408教室	0884 组织行为学（二）	1- 30
59		409教室	0884 组织行为学（二）	1- 30
60		413教室	0884 组织行为学（二）	1- 30
61		414教室	0884 组织行为学（二）	1- 30
62		415教室	0884 组织行为学（二）	1- 27
63		416教室	0962 建设监理导论	1- 30

## 高等教育自学考试 新华职大 考点考场安排

2021年 10月 17 日 上午 9:00

考场号		教室号	课程名称	座位起止号
43	二 楼	203教室	0671 婚姻家庭法	1- 30
44		204教室	0671 婚姻家庭法	1- 30
46		208教室	0676 高级财务会计	1- 30
51		209教室	1075 项目风险管理	1- 10
52			1076 项目管理法规	1- 7
53		213教室	1126 大学语文	1- 5
56			1127 线性代数（经管类）	1- 8
54		214教室	1127 线性代数（经管类）	1- 30
55		215教室	1127 线性代数（经管类）	1- 30
57		216教室	1180 中国近现代史纲要	1- 30
58	四 楼	403教室	1180 中国近现代史纲要	1- 30
59		404教室	1180 中国近现代史纲要	1- 30
60		408教室	1180 中国近现代史纲要	1- 30
61		409教室	1180 中国近现代史纲要	1- 30
62		413教室	1180 中国近现代史纲要	1- 30
63		414教室	1180 中国近现代史纲要	1- 30
64		415教室	1180 中国近现代史纲要	1- 30
65		416教室	1180 中国近现代史纲要	1- 30



高等教育自学考试 新华职大 考点考场安排

2021年 10 月 17 日 下午 14:30					
考场号	楼层	教室号	课程名称	座位起止号	
40	二 楼	203教室	0411 中国古代文学作品选（一）	1- 30	
41		204教室	0411 中国古代文学作品选（一）	1- 25	
65			0681 国际技术贸易	1- 1	
79			1007 公共关系案例	1- 1	
43			208教室	0416 中国现代文学史	1- 30
44		209教室	0416 中国现代文学史	1- 30	
45		213教室	0416 中国现代文学史	1- 30	
46		214教室	0416 中国现代文学史	1- 30	
47		215教室	0416 中国现代文学史	1- 17	
73			0799 电子商务概论	1- 5	
53			0441 组织行为学	1- 8	
48		216教室	0441 组织行为学	1- 30	
49		四 楼	403教室	0441 组织行为学	1- 30
50			404教室	0441 组织行为学	1- 30
51	408教室		0441 组织行为学	1- 30	
52	409教室		0441 组织行为学	1- 30	
54	413教室		0449 房地产法	1- 30	
55	414教室		0449 房地产法	1- 16	
61			0496 社会学概论	1- 6	
80			1068 广告策划	1- 1	
56	415教室		0455 环境与资源保护法学	1- 30	
57	416教室		0455 环境与资源保护法学	1- 30	

# 河西区

# 天津市 2021 年高等教育自学考试枫林路中学考场平面图

考试时间：2021 年 10 月 16 日（周六）上午：9:00-11:30

二楼

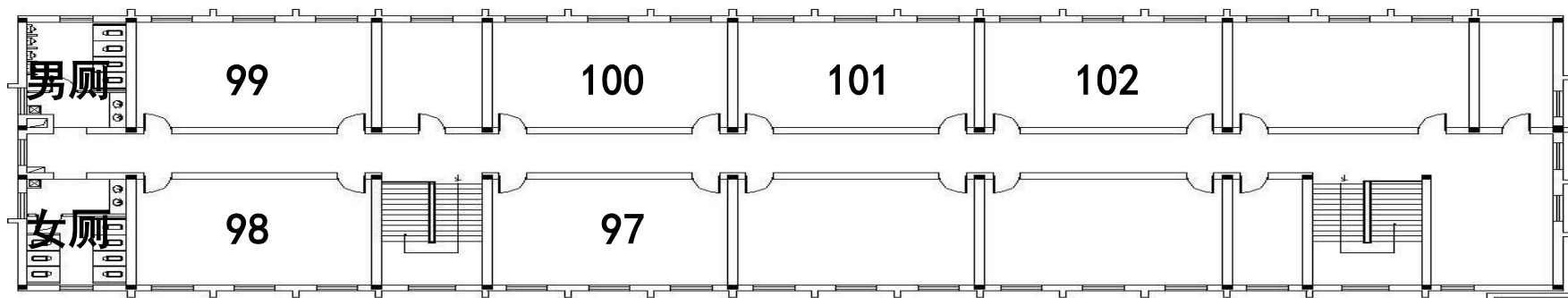

三楼

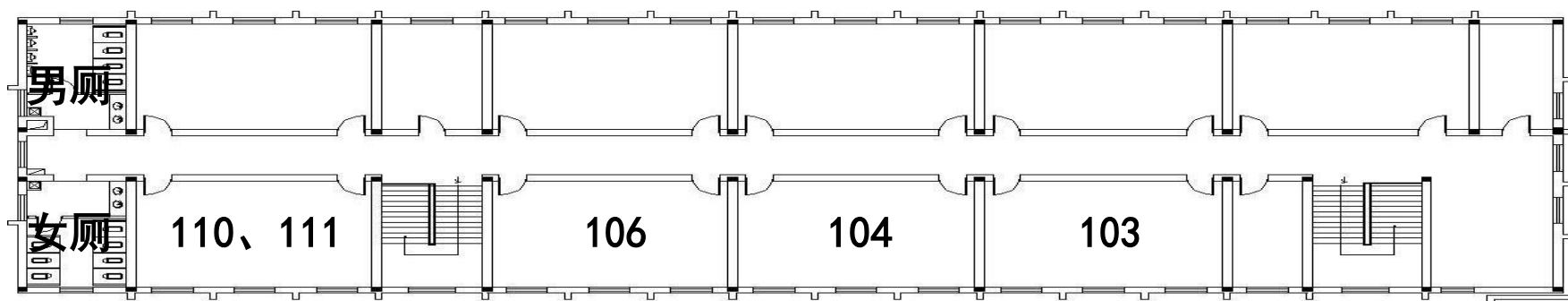

# 天津市 2021 年高等教育自学考试枫林路中学考场平面图

考试时间：2021年 10 月 17 日（周日）上午：9:00-11:30

二楼

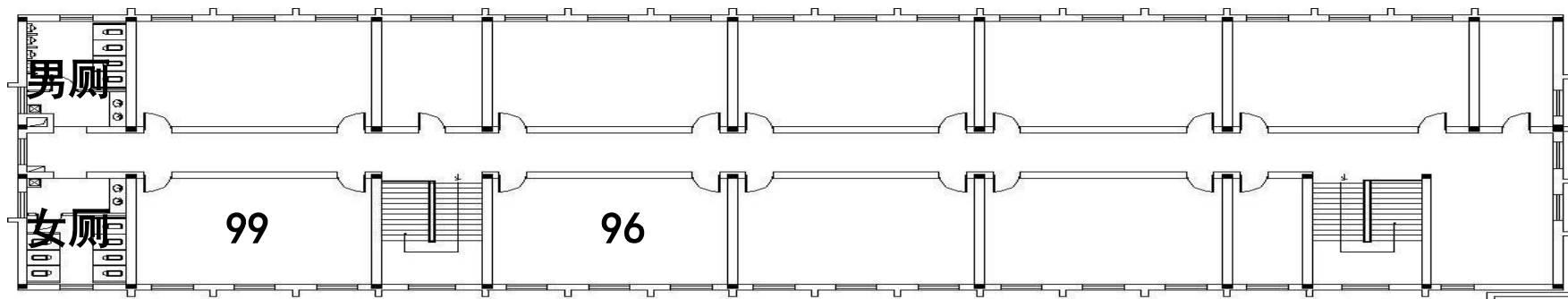



**2021年10月16日（星期六）梅江中学考点考场分布**

区域	楼层	9:00			所在教室	
		考场号	人数	考试科目		
B 区	一	75	30	1181 马克思主义基本原理概论	B101 (九年 1 班)	
		76	30	1181 马克思主义基本原理概论	B102 (九年 2 班)	
		77	30	1181 马克思主义基本原理概论	B103 (九年 3 班)	
	二	78	30	1181 马克思主义基本原理概论	B201 (备用教室)	
		79	30	1181 马克思主义基本原理概论	B202 (九年 4 班)	
		81	28	1223 化学制药工艺学	B203 (九年 5 班)	
		83	19	1279 幼儿园课程	B204 (九年 6 班)	
		108	5	3349 模拟电子线路 (二)		
	三	109	4	3355 电子技术基础	B204 (九年 6 班)	
		84	30	1313 双眼视觉学		B301 (备用教室)
		85	30	1313 双眼视觉学		B302 (备用教室)
		86	30	1313 双眼视觉学		B303 (八年 4 班)
	四	87	30	1313 双眼视觉学	B304 (八年 5 班)	
		88	30	1313 双眼视觉学	B401 (备用教室)	
		89	30	1313 双眼视觉学	B402 (八年 1 班)	
		90	30	1313 双眼视觉学	B403 (八年 2 班)	
	五	91	30	1313 双眼视觉学	B404 (八年 3 班)	
		92	30	1313 双眼视觉学	B501 (七年 1 班)	
		93	30	1313 双眼视觉学	B502 (七年 2 班)	
	A 区	一	94	30	1313 双眼视觉学	B503 (七年 3 班)
95			30	1322 眼屈光手术学	A102 (高一 2 班)	
二		96	30	1322 眼屈光手术学	A103 (高一 3 班)	
		备用考场一			A203 (高一 5 班)	
		备用考场二			A204 (高一 6 班)	



**2021年10月16日（星期六）梅江中学考点考场分布**

区域	楼层	14:30			所在教室
		考场号	人数	考试科目	
B 区	一	79	30	1314 斜视弱视学	B101 (九年 1 班)
		80	30	1314 斜视弱视学	B102 (九年 2 班)
		81	30	1314 斜视弱视学	B103 (九年 3 班)
	二	83	30	1316 低视光学	B201 (备用教室)
		84	30	1316 低视光学	B202 (九年 4 班)
		85	30	1316 低视光学	B203 (九年 5 班)
		86	30	1316 低视光学	B204 (九年 6 班)
	三	87	30	1316 低视光学	B301 (备用教室)
		88	30	1316 低视光学	B302 (备用教室)
		89	30	1316 低视光学	B303 (八年 4 班)
		90	30	1316 低视光学	B304 (八年 5 班)
	四	91	30	1316 低视光学	B401 (备用教室)
		92	30	1316 低视光学	B402 (八年 1 班)
		93	30	1316 低视光学	B403 (八年 2 班)
		94	26	1316 低视光学	B404 (八年 3 班)
		99	3	3356 电工原理 (一)	
	五	96	30	3344 机械基础 (二)	B501 (七年 1 班)
		97	7	3344 机械基础 (二)	B502 (七年 2 班)
		98	7	3350 数字电子线路(二)	
		101	15	7028 软件测试技术	
100		20	5029 税务会计与税务筹划	B503 (七年 3 班)	
A 区	二	备用考场一			A203 (高一 5 班)
		备用考场二			A204 (高一 6 班)



**2021年10月17日（星期日）梅江中学考点考场分布**

区域	楼层	9:00			所在教室
		考场号	人数	考试科目	
B 区	一	76	30	1315 隐形眼镜学	B101 (九年 1 班)
		77	30	1315 隐形眼镜学	B102 (九年 2 班)
		78	30	1315 隐形眼镜学	B103 (九年 3 班)
	二	79	25	1315 隐形眼镜学	B201 (备用教室)
		80	30	1318 视光学理论与方法	B202 (九年 4 班)
		81	30	1318 视光学理论与方法	B203 (九年 5 班)
		82	30	1318 视光学理论与方法	B204 (九年 6 班)
	三	83	30	1318 视光学理论与方法	B301 (备用教室)
		84	30	1318 视光学理论与方法	B302 (备用教室)
		85	30	1318 视光学理论与方法	B303 (八年 4 班)
		86	30	1318 视光学理论与方法	B304 (八年 5 班)
	四	87	30	1318 视光学理论与方法	B401 (备用教室)
		88	30	1318 视光学理论与方法	B402 (八年 1 班)
		89	30	1318 视光学理论与方法	B403 (八年 2 班)
		90	30	1318 视光学理论与方法	B404 (八年 3 班)
	五	91	30	1318 视光学理论与方法	B501 (七年 1 班)
92		30	1318 视光学理论与方法	B502 (七年 2 班)	
93		30	1318 视光学理论与方法	B503 (七年 3 班)	
A 区	一	94	30	1318 视光学理论与方法	A102 (高一 2 班)
		95	25	1318 视光学理论与方法	A103 (高一 3 班)
	二	备用考场一			A203 (高一 5 班)
		备用考场二			A204 (高一 6 班)

# 卓群中学校园平面图

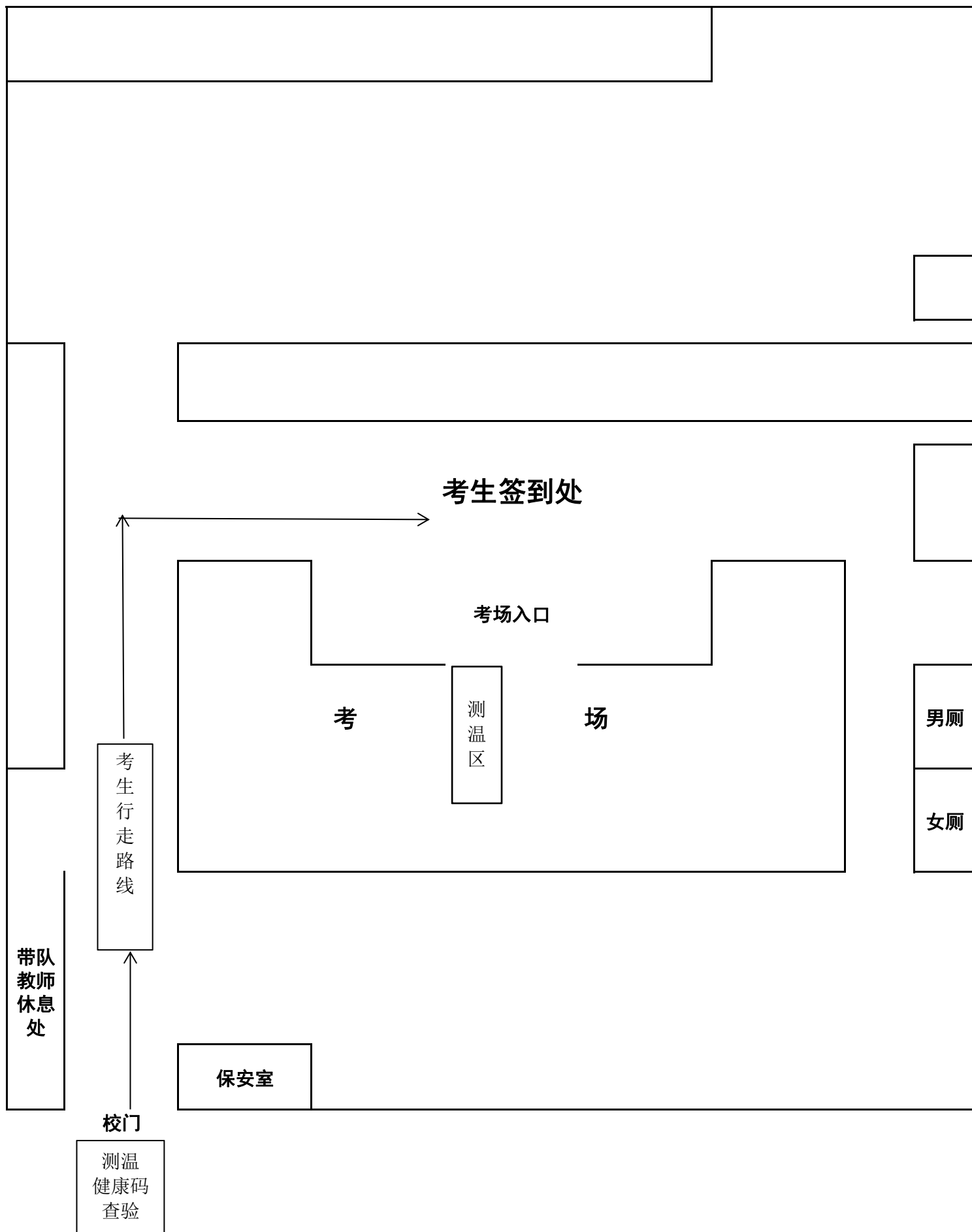



# 教室平面图

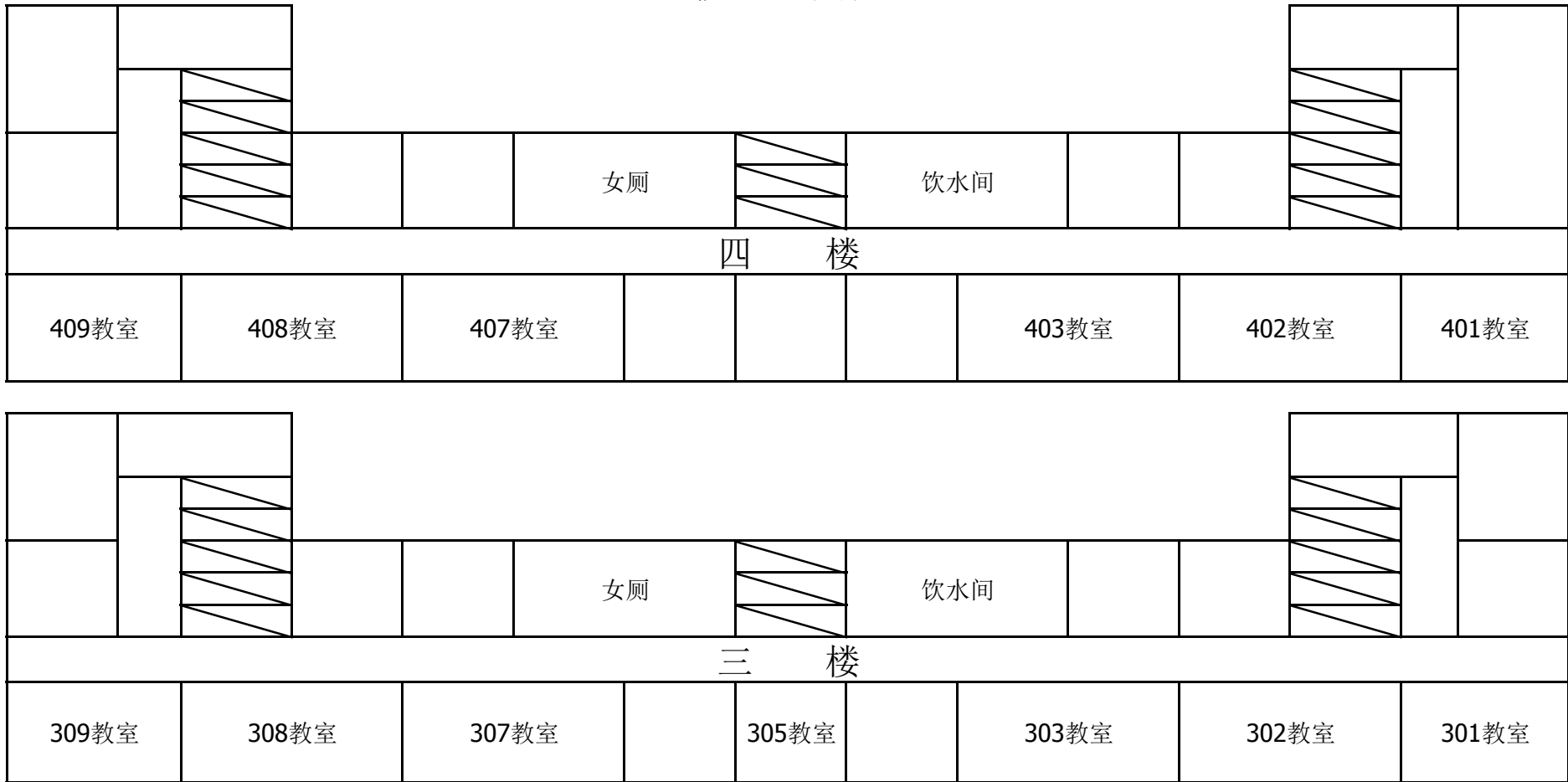

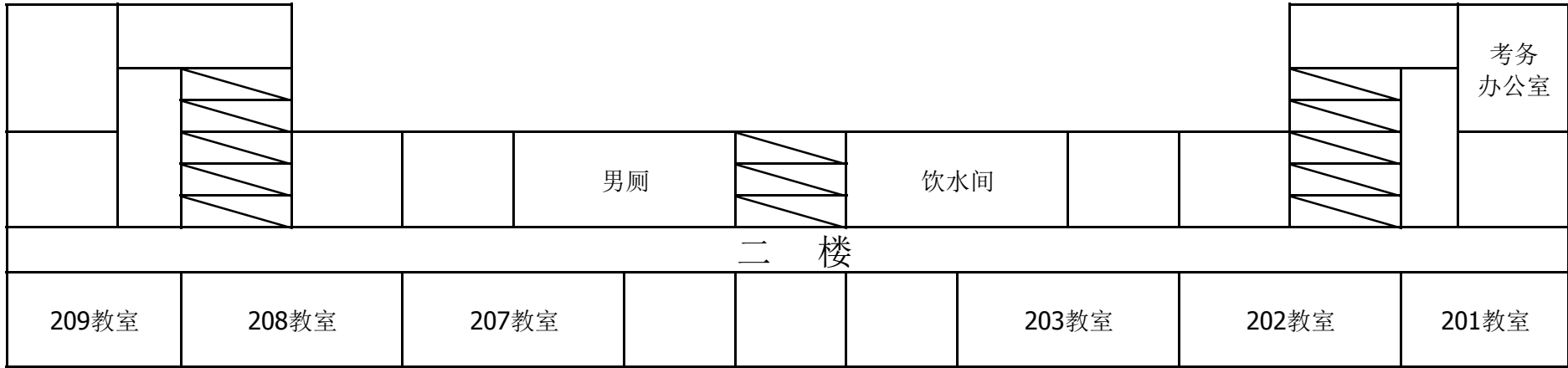

## 天津市高等教育自学考试卓群中学考点考场安排表

考试时间：2021年10月16日上午9:00—11:30

考场号	课程	所在楼层	教室号
<b>51</b>	<b>0762</b> 护理管理学	二楼	<b>201</b> 教室
<b>52</b>	<b>0762</b> 护理管理学		<b>202</b> 教室
<b>53、54</b>	<b>0762</b> 护理管理学 <b>0883</b> 政府、政策与经济学		<b>203</b> 教室
<b>55、56、58</b>	<b>0919</b> 可编程控制器及应用 <b>0963</b> 建设工程合同（含FIDIC）条款 <b>0996</b> 电子商务法概论		<b>207</b> 教室
<b>59、60、61</b>	<b>1055</b> 劳动与社会保障 <b>1072</b> 项目成本管理 <b>1102</b> 液压与气压传动		<b>208</b> 教室
<b>62</b>	<b>1122</b> 工程建设项目管理		<b>209</b> 教室
<b>63</b>	<b>1122</b> 工程建设项目管理	三楼	<b>301</b> 教室
<b>64、80、82</b>	<b>1122</b> 工程建设项目管理 <b>1181</b> 马克思主义基本原理概论 <b>1227</b> 药物分析（三）		<b>302</b> 教室
<b>65、105、107</b>	<b>1128</b> 概率论与数理统计（经管类） <b>1322</b> 眼屈光手术学 <b>3343</b> 电工与电子技术基础		<b>303</b> 教室
<b>66</b>	<b>1178</b> 思想道德修养与法律基础		<b>307</b> 教室
<b>67</b>	<b>1181</b> 马克思主义基本原理概论		<b>308</b> 教室
<b>68</b>	<b>1181</b> 马克思主义基本原理概论		<b>309</b> 教室
<b>69</b>	<b>1181</b> 马克思主义基本原理概论	四楼	<b>401</b> 教室
<b>70</b>	<b>1181</b> 马克思主义基本原理概论		<b>402</b> 教室
<b>71</b>	<b>1181</b> 马克思主义基本原理概论		<b>403</b> 教室
<b>72</b>	<b>1181</b> 马克思主义基本原理概论		<b>407</b> 教室
<b>73</b>	<b>1181</b> 马克思主义基本原理概论		<b>408</b> 教室
<b>74</b>	<b>1181</b> 马克思主义基本原理概论		<b>409</b> 教室

**天津市高等教育自学考试卓群中学考点考场安排表**

考试时间：2021年10月16日下午14:30—17:00

考场号	课程	所在楼层	教室号
48、54、58	0884 组织行为学（二） 1009 现代媒体总论 1085 艺术专业英语	二楼	201教室
50、57、62	0962 建设监理导论 1073 项目质量管理 1099 国际商务英语		202教室
55、65、69	1011 企业文化 1125 工程造价管理 1229 药剂学（二）		203教室
56、70、71	1056 人员素质测评理论与方法 1261 眼科学基础 1264 镜片材料与眼镜造型设计学		207教室
59	1099 国际商务英语		208教室
60	1099 国际商务英语		209教室
61	1099 国际商务英语		三楼
63	1125 工程造价管理	302教室	
64	1125 工程造价管理	303教室	
66、68	1129 材料成型技术基础 1228 药物化学	307教室	
67	1229 药物化学（二）	308教室	
72	1278 学前儿童语言教育	309教室	
73、82、95	1278 学前儿童语言教育 1314 斜视弱视学 1355 供应链与企业物流管理	四楼	401教室
74	1314 斜视弱视学		402教室
75	1314 斜视弱视学		403教室
76	1314 斜视弱视学		407教室
77	1314 斜视弱视学		408教室
78	1314 斜视弱视学		409教室

## 天津市高等教育自学考试卓群中学考点考场安排表

考试时间：2021年10月17日上午9:00—11:30

考场号	课程	所在楼层	教室号
<b>48</b>	<b>0763</b> 护理教育导论	二楼	<b>201</b> 教室
<b>49</b>	<b>0763</b> 护理教育导论		<b>202</b> 教室
<b>50</b>	<b>0763</b> 护理教育导论		<b>203</b> 教室
<b>51、57、70</b>	<b>0763</b> 护理教育导论 <b>1126</b> 大学语文 <b>1225</b> 分子生物学		<b>207</b> 教室
<b>55、58</b>	1076 项目管理法规 1127 线性代数（经管类）		<b>208</b> 教室
<b>60、97、98</b>	1170 C++程序设计 1345 毛泽东思想和中国特色社会主义 1358 企业物流		<b>209</b> 教室
<b>61</b>	1180 中国近现代史纲要	三楼	<b>301</b> 教室
<b>62</b>	1180 中国近现代史纲要		<b>302</b> 教室
<b>63</b>	1180 中国近现代史纲要		<b>303</b> 教室
<b>64</b>	1180 中国近现代史纲要		<b>307</b> 教室
<b>65</b>	1180 中国近现代史纲要		<b>308</b> 教室
<b>66</b>	1180 中国近现代史纲要		<b>309</b> 教室
<b>67</b>	1180 中国近现代史纲要	四楼	<b>401</b> 教室
<b>68</b>	1180 中国近现代史纲要		<b>402</b> 教室
<b>69、100</b>	1180 中国近现代史纲要 3342 生产作业管理		<b>403</b> 教室
<b>73</b>	1315 隐形眼镜学		<b>407</b> 教室
<b>74</b>	1315 隐形眼镜学		<b>408</b> 教室
<b>75</b>	1315 隐形眼镜学		<b>409</b> 教室

## 天津市高等教育自学考试卓群中学考点考场安排表

考试时间：2021年10月17日下午14:30—17:00

考场号	课程	所在楼层	教室号
51	1124 工程监理	二楼	201教室
53	1233 临床药物治疗学		202教室
54、55、66	1233 临床药物治疗学 1270 物理光学 3011 城市规划原理（二）		203教室
56、64、65	1271 低视力康复学 1317 眼应用光学 1359 物流运输管理		207教室
57	1317 眼应用光学		208教室
58	1317 眼应用光学		209教室
59	1317 眼应用光学		三楼
60	1317 眼应用光学	302教室	
61	1317 眼应用光学	303教室	
62	1317 眼应用光学	307教室	
63	1317 眼应用光学	308教室	
67	3261 国际投资学	309教室	
68、70、71	3261 国际投资学 3346 数控机床与编程（一） 3353 电子测量	四楼	
69	3346 数控机床与编程（一）		402教室
72、73、74	3357 自动控制原理 3433 电器测量技术 5033 金融企业会计		403教室
75	7029 软件项目管理		407教室

滨湖中学考点分布图（10月16日上午）

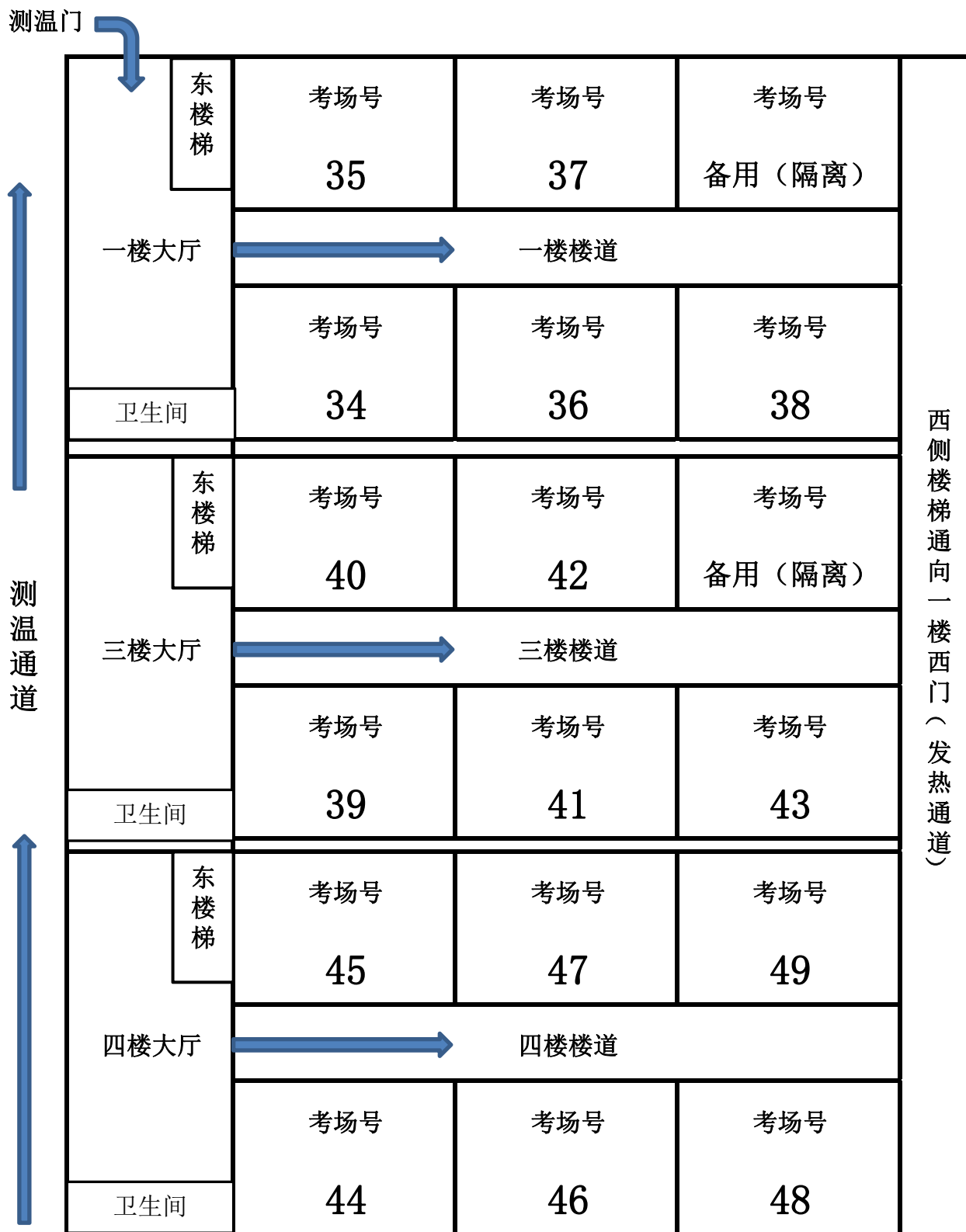

考点入口

校门

滨湖中学考点分布图（10月16日下午）

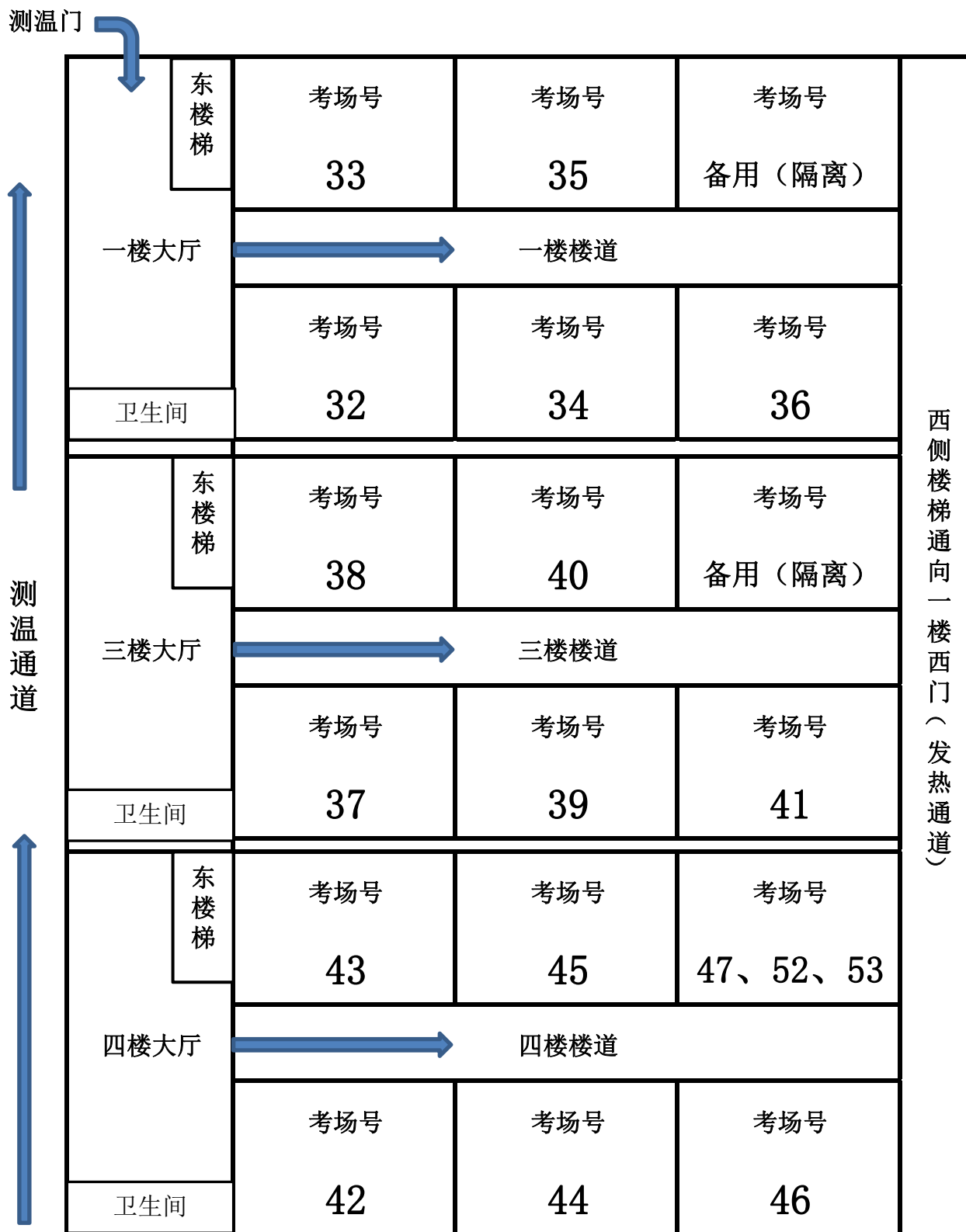

考点入口

校门



滨湖中学考点分布图（10月17日上午）

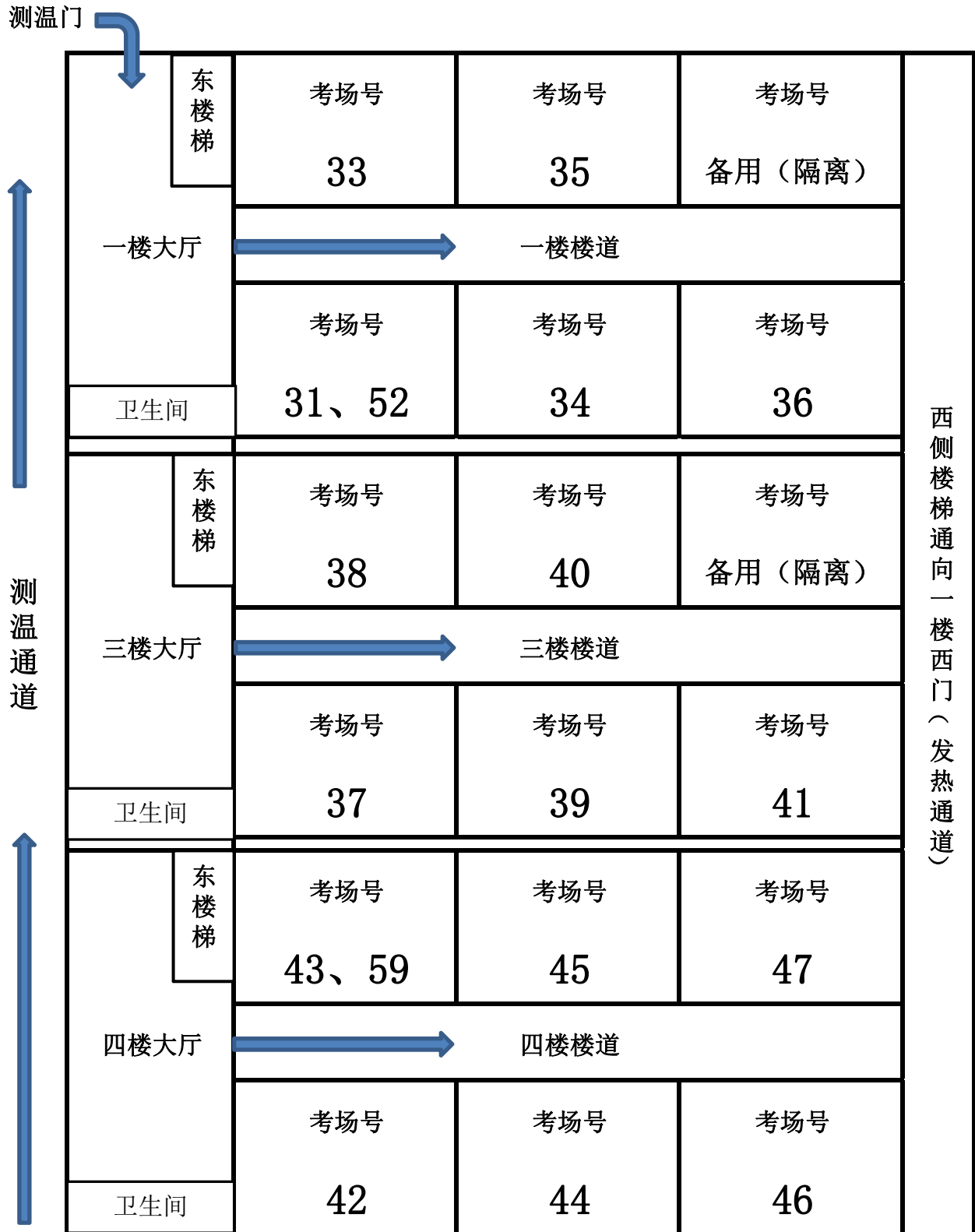

考点入口

校门

滨湖中学考点分布图（10月17日下午）

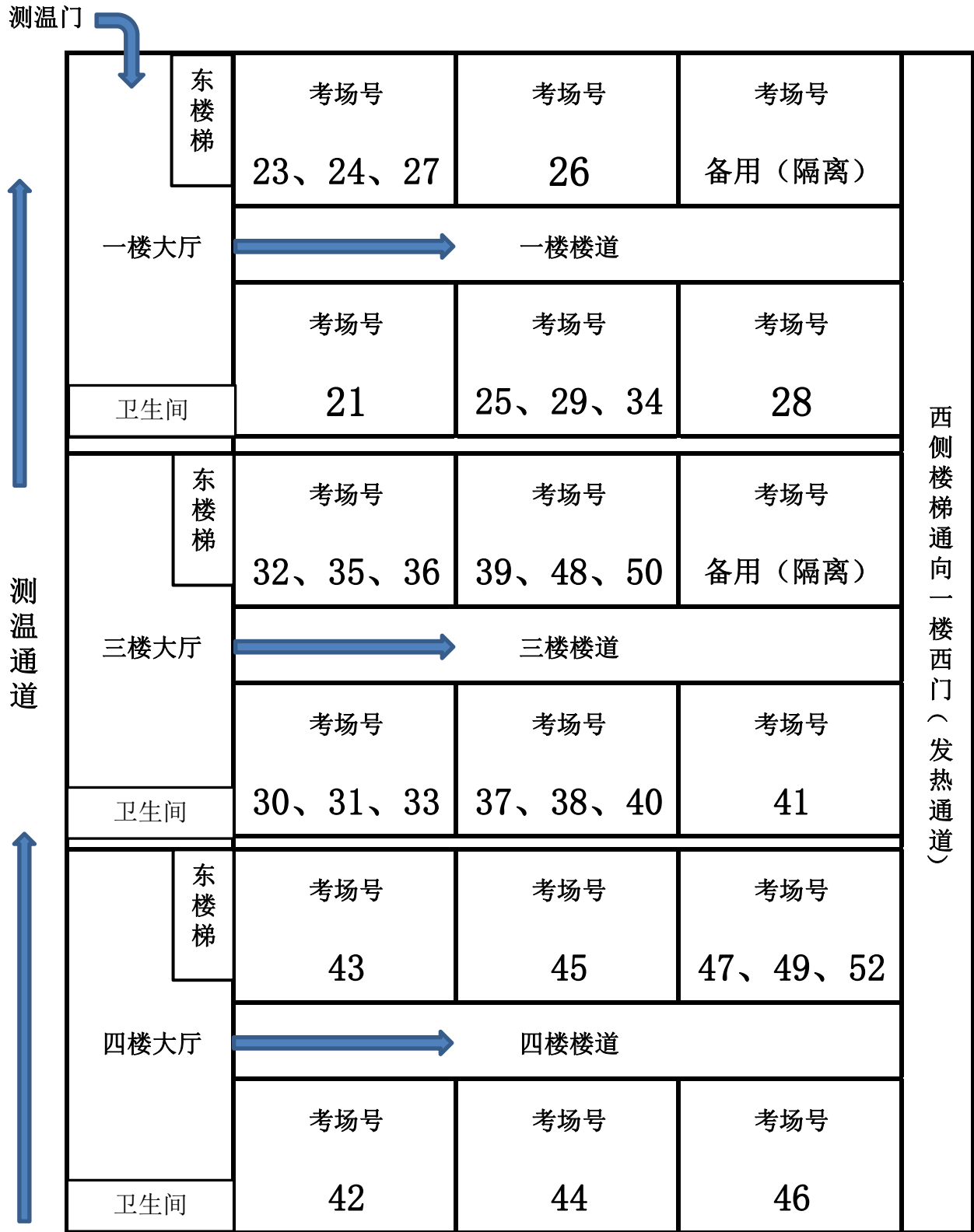

考点入口

校门

# 2021年高等教育自学考试

## 天津市环湖中学考点示意图

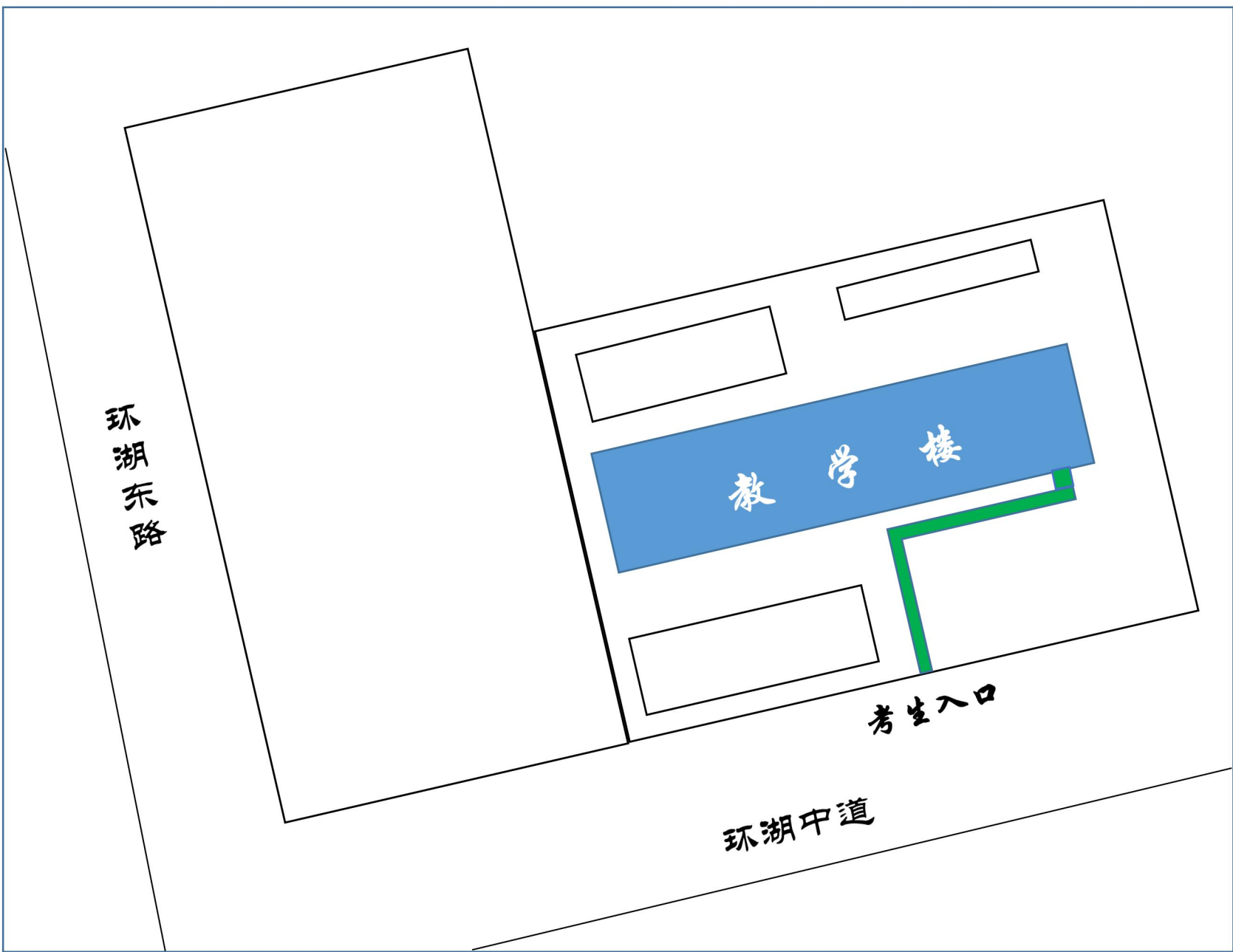

# 一层考场示意图

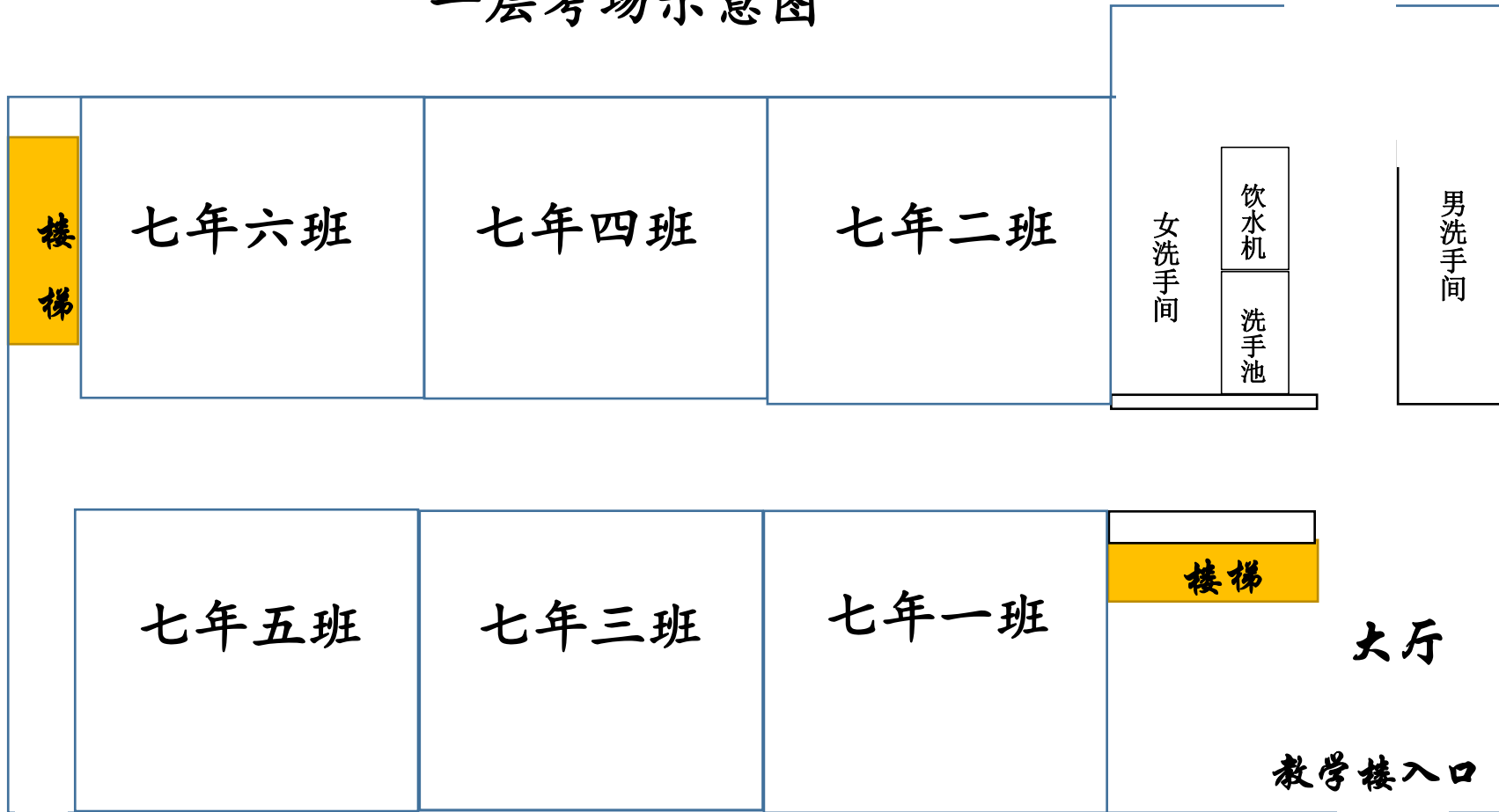

## 二层考场示意图



# 三层考场示意图



# 2021年高等教育自学考试考场安排

考区：河西 子考区代码：01 考点：环湖中学（环湖中道4号）

考试时间：2021-10-16 上午 9:00:00

楼层	教室号	考场号	科目	座位起止号
一楼	七年一班	1	0007 计算机应用基础	1-3
		2	0009 政治经济学（财经类）	1-9
		3	0020 财务管理学	1-1
	七年二班	4	0099 管理会计（一）	1-10
		5	0106 国际法	1-1
		6	0121 国际私法	1-7
	七年三班	7	0123 国际运输与保险	1-30
	七年四班	8	0123 国际运输与保险	1-3
		9	0127 合同法	1-2
		10	0205 美学	1-22
	七年五班	11	0209 民法学	1-3
		12	0230 普通逻辑	1-1
		13	0270 市场营销学	1-10
	七年六班	14	0304 文学概论（一）	1-20
		16	0320 宪法学	1-3
		17	0331 心理学	1-7
		15	0312 现代汉语	1-25
二楼	八年五班	18	0490 领导科学	1-3
		19	0513 人力资源管理（一）	1-1
		20	0532 企业经营战略	1-1
	八年六班	21	0555 概率论与数理统计（二）	1-3
		22	0615 外国文学史	1-20
		23	0627 中国法律思想史	1-5
	八年七班	24	0669 商品流通概论	1-5
		25	0670 国际商务谈判	1-1
		212		
			26	0674 国际财务管理

三楼	八年一班	27	0688 会计制度设计	1-7
		28	0708 化工热力学	1-1
	八年二班	29	0727 离散数学	1-8
		50	0757 外科护理学（二）	1-21
		57	0983 市场营销（三）	1-1
	八年三班	30	0757 外科护理学（二）	1-30
	八年四班	31	0757 外科护理学（二）	1-30
	九年七班	32	0757 外科护理学（二）	1-30
	九年八班	33	0757 外科护理学（二）	1-30



# 2021年高等教育自学考试考场安排

考区：河西 子考区代码：01 考点：环湖中学（环湖中道4号）

考试时间：2021-10-16 下午 14:30:00

楼层	教室号	考场号	科目	座位起止号
一楼	七年一班	1	0004 高等数学（工本）	1-3
		2	0006 高等数学（一）	1-5
		3	0094 公司法	1-7
	七年二班	4	0095 公证与律师制度	1-4
		6	0096 古代汉语	1-6
		7	0105 管理学原理	1-7
	七年三班	5	0096 古代汉语	1-30
	七年四班	8	0126 国民经济统计概论	1-2
		9	0162 计算机软件基础（一）	1-3
		10	0174 教育学（一）	1-12
	七年五班	11	0229 票据法	1-3
		12	0333 刑法学	1-2
		13	0338 行政法学	1-1
	七年六班	14	0404 中国当代文学专题研究	1-28
23		0675 投资项目评估学	1-1	
26		0739 药理学（一）	1-1	
二楼	八年五班	15	0407 中国法制史	1-5
		16	0495 现代管理学	1-15
		19	0586 法律文书写作	1-6
	八年六班	17	0530 国际贸易理论与实务	1-14
		20	0588 国际经济法概论	1-5
		22	0665 风险管理	1-5
	八年七班	18	0531 金融理论与实务	1-20
		24	0678 中国税制	1-2
		25	0680 国际企业管理	1-2
	七年七班	防疫备用		
212	防疫备用			
		21	0631 中国现代文学作品选	1-16

三楼	八年一班	49	0921 模具制造工艺学	1-1
		51	0973 电子商务英语	1-2
	八年二班	27	0755 护理学研究	1-30
	八年三班	28	0755 护理学研究	1-30
	八年四班	29	0755 护理学研究	1-30
	九年七班	30	0755 护理学研究	1-30
	九年八班	31	0755 护理学研究	1-30

# 2021年高等教育自学考试考场安排

考区：河西 子考区代码：01 考点：环湖中学（环湖中道4号）

考试时间：2021-10-17 上午 9:00:00

楼层	教室号	考场号	科目	座位起止号
一 楼	七年一班	1	0030 成本会计	1-2
		2	0141 基础会计学	1-3
		3	0211 民事诉讼法学	1-1
	七年二班	4	0214 内科护理学（一）	1-1
		5	0235 企业会计学	1-3
		7	0262 审计学	1-3
	七年三班	6	0262 审计学	1-30
	七年四班	8	0322 线性代数	1-24
		10	0335 刑事诉讼法学	1-1
		11	0392 政府与事业单位会计	1-3
	七年五班	9	0329 写作（一）	1-18
		12	0445 保险法	1-5
		13	0463 劳动法	1-5
	七年六班	14	0497 公共关系学	1-4
		15	0506 管理经济学	1-6
		16	0535 生产与作业管理	1-2
二 楼	八年五班	17	0594 计算机网络技术	1-9
		18	0614 外国法制史	1-5
		23	0630 中国文化概论	1-10
	八年六班	19	0616 外国文学作品选	1-17
		25	0671 婚姻家庭法	1-3
		28	0676 高级财务会计	1-5
	八年七班	20	0626 中国当代文学作品选	1-21
		29	0679 中级财务会计	1-3
		32	0710 化工传递过程	1-2
	七年七班			
212				
		21	0628 中国古代文学史（二）	1-19

三楼	八年一班	53	1008 国际公共关系	1-1
		54	1075 项目风险管理	1-6
	八年二班	22	0629 中国古代文学史（一）	1-25
		56	1104 数控技术	1-4
		71	1230 数理统计	1-1
	八年三班	24	0668 市场营销策划	1-28
		72	1266 眼镜标准及检测	1-1
	八年四班	26	0676 高级财务会计	1-30
	九年七班	27	0676 高级财务会计	1-30
	九年八班	30	0686 世界市场行情	1-30

# 2021年高等教育自学考试考场安排

考区：河西 子考区代码：01 考点：环湖中学（环湖中道4号）

考试时间：2021-10-17 下午 14:30:00

楼层	教室号	考场号	科目	座位起止号
一 楼	七年一班	1	0101 管理系统中计算机应用	1-10
		2	0103 管理信息系统	1-11
		3	0120 国际市场营销学	1-9
	七年二班	4	0179 经济法概论	1-1
		5	0181 经济法概论（财经类）	1-4
		6	0234 企业管理概论	1-5
	七年三班	7	0244 日语（二）	1-1
		8	0289 外科护理学（一）	1-1
		22	0359 英语（二）	1-12
	七年四班	9	0359 英语（二）	1-30
	七年五班	10	0359 英语（二）	1-30
	七年六班	11	0359 英语（二）	1-30
二 楼	八年五班	12	0359 英语（二）	1-30
	八年六班	13	0359 英语（二）	1-30
	八年七班	14	0359 英语（二）	1-30
	七年七班	防疫备用		
	212	防疫备用		
三 楼	八年一班	15	0359 英语（二）	1-30
	八年二班	16	0359 英语（二）	1-30
	八年三班	17	0359 英语（二）	1-30
	八年四班	18	0359 英语（二）	1-30
	九年七班	19	0359 英语（二）	1-30
	九年八班	20	0359 英语（二）	1-30

南开区



高等教育自学考试  
天津市南开区实验学校考点考场分布  
2021年10月16日 上午

四楼 教学区	7年6班	楼	8年1班	8年2班	8年3班	8年4班
	60		62	63		
三楼 教学区	7年1班		7年2班	7年3班	7年4班	7年5班
	54		55, 61, 64	57	58	59
二楼 教学区	6年6班	梯	6年7班	6年8班	6年9班	6年10班
	49		50	51	52	53
一楼 教学区	6年1班		6年2班	6年3班	6年4班	6年5班
	44		45	46, 65	47	48

高等教育自学考试  
天津市南开区实验学校考点考场分布  
2021年10月16日 下午

四楼 教学区	7年6班	楼	8年1班	8年2班	8年3班	8年4班
	60, 61		62			
三楼 教学区	7年1班		7年2班	7年3班	7年4班	7年5班
	54		55	57	58	59
二楼 教学区	6年6班	梯	6年7班	6年8班	6年9班	6年10班
	46, 47, 48		49, 50, 56	51	52	53
一楼 教学区	6年1班		6年2班	6年3班	6年4班	6年5班
	37		38	39	42, 43, 44	45

高等教育自学考试  
天津市南开区实验学校考点考场分布  
2021年10月17日 上午

四楼 教学区	7年6班	楼	8年1班	8年2班	8年3班	8年4班
	62					
三楼 教学区	7年1班		7年2班	7年3班	7年4班	7年5班
	56		57	59, 63	60	61
二楼 教学区	6年6班	梯	6年7班	6年8班	6年9班	6年10班
	51, 58		52	53	54	55
一楼 教学区	6年1班		6年2班	6年3班	6年4班	6年5班
	45		46	47	48	49, 50

高等教育自学考试  
天津市南开区实验学校考点考场分布  
2021年10月17日 下午

四楼 教学区	7年6班	楼	8年1班	8年2班	8年3班	8年4班
	59		60, 61	62		
三楼 教学区	7年1班		7年2班	7年3班	7年4班	7年5班
	54		55	56	57	58
二楼 教学区	6年6班	梯	6年7班	6年8班	6年9班	6年10班
	39, 40, 41		42, 43, 44	45, 46, 47	48, 49, 50	51, 52, 53
一楼 教学区	6年1班		6年2班	6年3班	6年4班	6年5班
	24		28, 31, 32	30, 33, 36	34	35, 37, 38

# 第六十三中学

↑南 一楼办公室分布图						音乐教室 (一) A122	音乐教室 (二) A123				
 <h2>A座 教学楼</h2>						楼道		总务处库房 (四) A124			
						总务处办公室 (三) A121	总务处库房 (三) A125				
						七年级办公室 (二) A120	心理中心 A118				
						七年级办公室 (一) A119					
图书管理室 A117	学生图书阅读室 A111		图书馆 (一) A113	图书馆 (二) A114	图书馆 (三) A115						
总务处办公室 (一) A101	会计室 A103	医务室 A105	七年2班 A107	七年4班 A109							
总务处办公室 (二) A102	总务处库房 (一) A104	总务处库房 (二) A106	七年1班 A108	七年3班 A110	七年5班 A112	楼梯	图书馆 (四) A116				

↑南 二楼办公室分布图								
教科研办公室 A201	校长室 德育主任室 A203	德育处 (一) A205	七年10班 A207	七年8班 A209	七年6班 A211	A213	物理实验室 (一) A215	物理实验准备室 (一) A217
七年级办公室 (三) A202	德育处 (二) A204	广播室 A206	社团活动室 A208	七年7班 A210	七年9班 A212	楼梯	化学实验室 (一) A214	化学实验准备室 (一) A216

↑南 三楼办公室分布图								
教务处 (1) A301	教务主任室 A303	党务、 督学办公室 A305	八年2班 A307	八年4班 A309	八年6班 A311	八年级办公室 (三) A313	物理实验室 (二) A315	物理实验准备室 (二) A317
教务处 (2) A302	八年级办公室 (二) A304	校长办公室 (二) A306	八年1班 A308	八年3班 A310	八年5班 A312	楼梯	化学实验室 (二) A314	化学实验准备室 (二) A316



## 2021年10月高自考63中考场安排

序号	10月16日上	10月16日下	10月17日上	10月17日下	考试地点	
	考场号	考场号	考场号	考场号	班级	门牌
1	1、3、4	1、2、3	1、2、3	1、2、3	七年1班	108
2	2、5、6	4、5、6	4、5、6	4、5、7	七年2班	107
3	7、8、9	7	7、8、9	6、8、20	七年3班	110
4	10、11、12	8、9、11	10、11、12	9	七年4班	109
5	13、15、18	10、12、14	13、14、15	10	七年5班	112
6	14	13、15、16	16、17、18	11	学生阅览室	111
7	16	17、18、19	19、20、21	12	社团活动室	208
8	17、19、20	20、21、23	22、23、24	13	七年6班	207
9	21、22、23	22、24、25	25、26、28	14	七年7班	210
10	24、25、26	26	27	15	七年8班	209
11	27、28、29	27	29、30、31	16	七年9班	212
12	30、31、32	28、31、32	32、33、34	17	七年10班	211
13	33、34、38	29、30、33	35、36、37	18	八年1班	308
14	35	34	38、39、40	19、25、26	八年2班	307
15	36	35	41、42、43	21	八年3班	310
16	37	36、40、41	44	22、27、29	八年4班	309
17	39、40、41			23	八年5班	312
18	42、43、56				八年6班	311

# 河北区

# 高等教育自学考试中山志成职专考点示意图

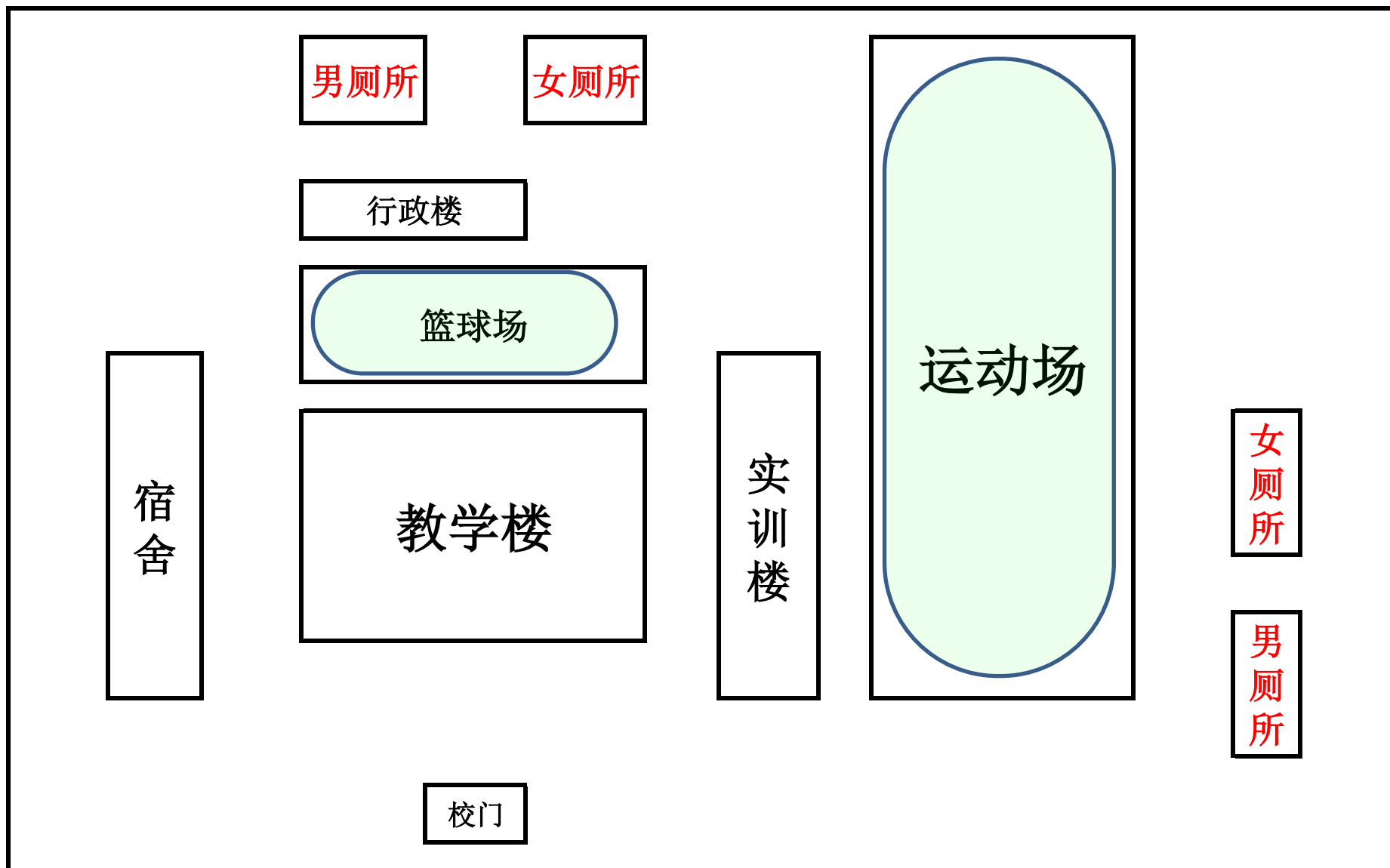

考场位置（教学楼）		考场号			
		10月16日上午	10月16日下午	10月17日上午	10月17日下午
一楼	职二1班	35. 37. 40. 43. 46. 54	30	34	25. 35. 48
	职二2班	36. 38. 41. 42. 53. 55	31. 32.	35	26
	职二3班	39	33. 35. 38	36. 40. 41. 43	27
	职二4班	44	34. 36. 40	42. 44. 50. 54	28. 30. 47
	职一7班	45	37	37	31. 32. 34
	职一6班	47	44	45	36. 38. 45. 49
二楼	职一1班	48	45	46	37. 39. 40. 43
	职一2班	49	46	47	33. 44. 46
	职一3班	50	41. 42. 43	48	29
	职三2班	51	49	49	41
	职三3班	52		52	42
	职三4班			38. 39. 51. 53	
	职一4班				

# 天津九十三中学

教工男厕		<h2>八年级教学区 三楼</h2>									
	楼梯										
	物理实验室										
	会议室										
	饮水处	楼梯	8.3	8.5	8.7	楼梯	8.8	学生男厕			
	8.1	8.2	8.4	8.6	史地教室	学生女厕					

# 七年级教学区 四楼

教工女厕									
		楼梯							
		生物实验室							
		准备室							
		饮水处	楼梯	7.1	7.2	7.3	楼梯	7.4	学生男厕
			办公室	7.8	7.7	7.6		7.5	学生女厕

序号	2021.10.16 9:00			2021.10.16 14:30			2021.10.17 9:00			2021.10.17 14:30		
	考 场											
1	4考场	四楼	七年一班	16考场	四楼	七年一班	7考场	四楼	七年一班	9考场	四楼	七年一班
2	5考场	四楼	七年二班	17考场	四楼	七年二班	12考场	四楼	七年二班	10考场	四楼	七年二班
3	6考场	四楼	七年三班	19考场	四楼	七年三班	24考场	四楼	七年三班	12考场	四楼	七年三班
4	7考场	四楼	七年四班	22考场	四楼	七年四班	27考场	四楼	七年四班	13考场	四楼	七年四班
5	14考场	四楼	七年五班	6考场	四楼	七年五班	18、26考场	四楼	七年五班	14考场	四楼	七年五班
6	18考场	四楼	七年六班	3、11考场	四楼	七年六班	17、31考场	四楼	七年六班	16考场	四楼	七年六班
7	22考场	四楼	七年七班	15、20考场	四楼	七年七班	13、33考场	四楼	七年七班	18考场	四楼	七年七班
8	23考场	四楼	七年八班	1、12、23考场	四楼	七年八班	1、11、21考场	四楼	七年八班	19考场	四楼	七年八班
9	26考场	三楼	八年二班	4、10考场	三楼	八年二班	4、25考场	三楼	八年二班	21考场	三楼	八年二班
10	33考场	三楼	八年三班	24、29考场	三楼	八年三班	8、9、16考场	三楼	八年三班	24考场	三楼	八年三班
11	1、2、3、 11、30考场	三楼	八年四班	13、21、26考场	三楼	八年四班	2、3、6考场	三楼	八年四班	4、20、23 考场	三楼	八年四班
12	12、17、21、 31、34考场	三楼	八年五班	5、9、25考场	三楼	八年五班	5、10、15考场	三楼	八年五班	6、7、8、11 考场	三楼	八年五班
13	16、19、20 28、31考场	三楼	八年六班	7、8、27考场	三楼	八年六班	14、30、32考场	三楼	八年六班	2、3考场	三楼	八年六班
14	9、10、25、29考场	三楼	八年七班	14、28考场	三楼	八年七班	22、23、29考场	三楼	八年七班	15、17考场	三楼	八年七班
15	8、13、15、 24、27考场	三楼	八年八班	2、18考场	三楼	八年八班	19、20、28考场	三楼	八年八班	1、5、22 考场	三楼	八年八班

# 河东区



2021年10月自学考试华英中学考点平面示意图

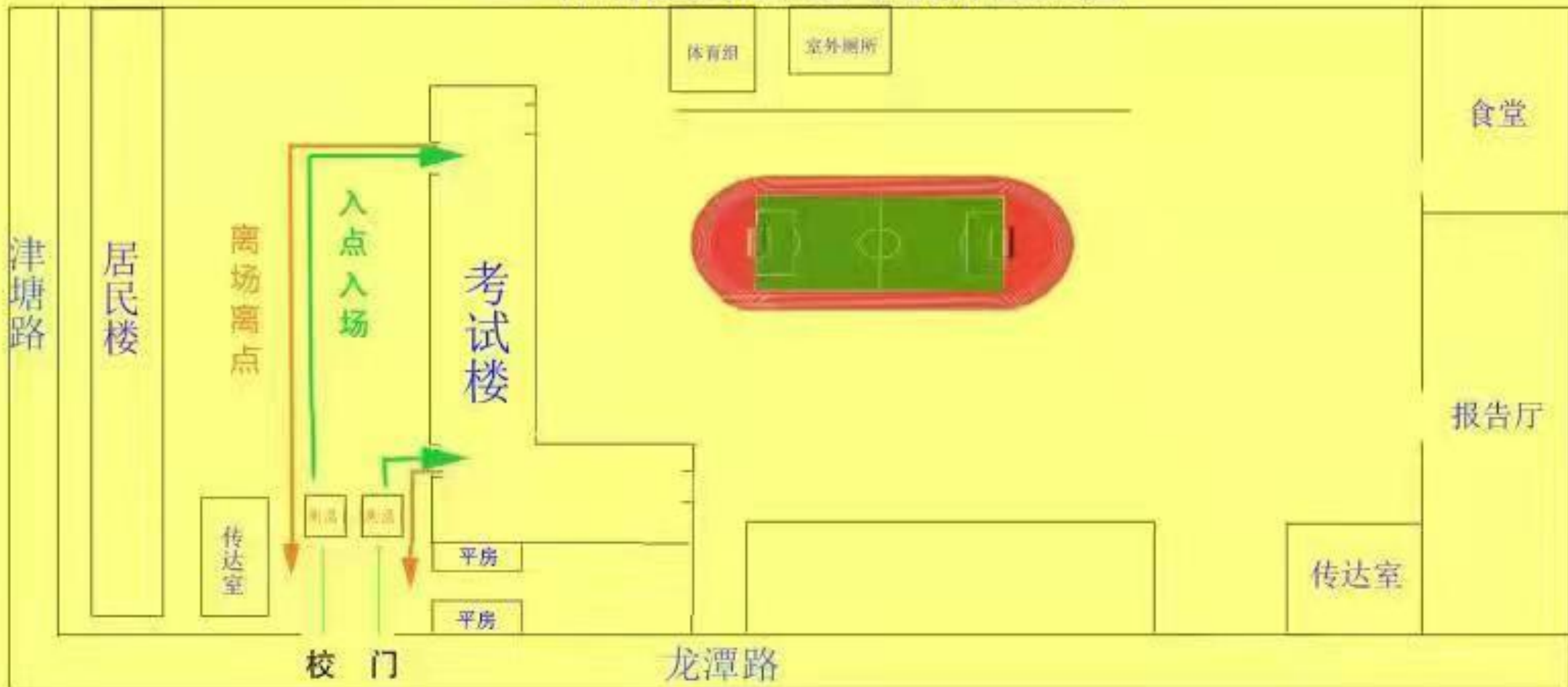

2021年10月16日上午高等教育自学考试华英中学考点考场位置示意图

教学楼	门牌号	111	101	110	102	109	103
一楼	考场号	第103考场	第104考场	第105考场	第106考场	第107考场	第108考场

教学楼	门牌号	211	201	210	202	209	203
二楼	考场号	第109考场	第110考场	第111考场	第112考场	第113考场	第114考场

教学楼	门牌号	311	301	310	302	309	303
三楼	考场号	第115考场	第116考场	第117考场	第118考场	第119考场	第120考场

教学楼	门牌号	411	401	410	402	409
四楼	考场号	第121考场	第122考场	第123考场	第124考场	第126考场

教学楼	门牌号	511	510
五楼	考场号	备用考场	备用考场

2021年10月17日上午高等教育自学考试华英中学考点考场位置示意图

教学楼	门牌号	111	101	110	102	109	103
一楼	考场号	第94考场	第95考场 第97考场	第115考场 第116考场	第98考场	第99考场	第100考场

教学楼	门牌号	211	201	210	202	209	203
二楼	考场号	第101考场	第102考场	第103考场	第104考场	第105考场	第106考场

教学楼	门牌号	311	301	310	302	309	303
三楼	考场号	第107考场	第108考场	第109考场	第110考场	第111考场	第112考场

教学楼	门牌号	411	401
四楼	考场号	第113考场	第114考场

教学楼	门牌号	511	510
五楼	考场号	备用考场	备用考场

2021年10月17日下午高等教育自学考试华英中学考点考场位置示意图

教学楼	门牌号	111	101	110	102	109	103
一楼	考场号	第72考场	第73考场	第74考场	第75考场	第76考场	第77考场

教学楼	门牌号	211	201	210	202	209	203
二楼	考场号	第78考场	第79考场	第81考场	第82考场	第83考场	第84考场

教学楼	门牌号	311	301	310	302	309	303
三楼	考场号	第85考场	第86考场	第87考场	第88考场	第89考场	第90考场

教学楼	门牌号	411	401
四楼	考场号	第91考场	第92考场

教学楼	门牌号	511	510
五楼	考场号	备用考场	备用考场

天津市第九十八中学二号桥校区（平面示意图）河东区地毯厂路14号

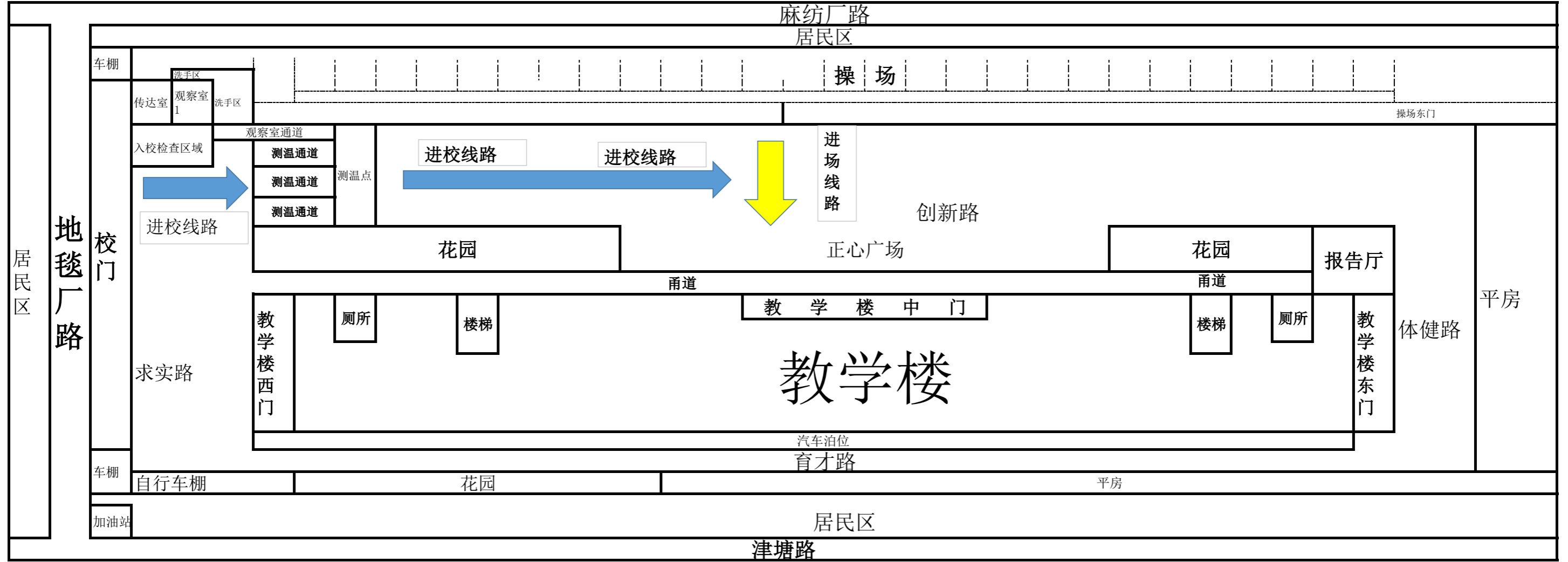

**2021年10月16日上午天津市高等教育自学考试  
天津市第九十八中学考点考场安排**

考场号	所在教室	教室门牌号	楼层
77	初一.1班	110	一楼
78	初一.2班	109	
79	初一.3班	108	
80、125	初一.4班	104	
81	初一.5班	103	
84	初一.6班	102	
85	初二.1班	211	
86	初二.2班	210	
87	初二.3班	209	
88	初二.4班	208	
89	初二.5班	207	
92	初二.6班	204	
93	初三.1班	311	

94	初三. 2班	310	三楼
95	初三. 3班	309	
96	初三. 4班	308	
97	初三. 5班	307	
98	初三. 6班	304	
99	初三. 7班	303	
100	初三. 8班	302	
101		409	
102		408	
备用考场1		407	
备用考场2		406	

**2021年10月16日下午天津市高等教育自学考试  
天津市第九十八中学考点考场安排**

考场号	所在教室	教室门牌号	楼层
66	初一.1班	110	一楼
67	初一.2班	109	
68	初一.3班	108	
69	初一.4班	104	
70	初一.5班	103	
71	初一.6班	102	
72	初二.1班	211	二楼
<b>73、78</b>	初二.2班	210	
76	初二.3班	209	
77	初二.4班	208	
79	初二.5班	207	
80	初二.6班	204	
81	初三.1班	311	



82	初三. 2班	310	三楼
83	初三. 3班	309	
84	初三. 4班	308	
85	初三. 5班	307	
86	初三. 6班	304	
87	初三. 7班	303	
88	初三. 8班	302	
89		409	
90.91		408	
备用考场1		407	
备用考场2		406	

2021年10月17日上午天津市高等教育自学考试  
天津市第九十八中学考点考场安排

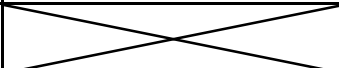
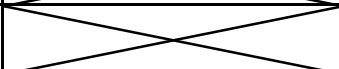
考场号	所在教室	教室门牌号	楼层
66	初一.1班	110	一楼
67	初一.2班	109	
68	初一.3班	108	
69	初一.4班	104	
<b>70、73、74</b>	初一.5班	103	
<b>72、75、81</b>	初一.6班	102	
76	初二.1班	211	二楼
77	初二.2班	210	
78	初二.3班	209	
79	初二.4班	208	
<b>80、83、84</b>	初二.5班	207	
<b>82</b>	初二.6班	204	
<b>85、92、96</b>	初三.1班	311	三楼
86	初三.2班	310	
87	初三.3班	309	
88	初三.4班	308	
89	初三.5班	307	
90	初三.6班	304	
91	初三.7班	303	
93	初三.8班	302	
备用考场1		407	四楼
备用考场2		406	

2021年10月17日下午天津市高等教育自学考试  
天津市第九十八中学考点考场安排

考场号	所在教室	教室门牌号	楼层
42	初一.1班	110	一楼
43	初一.2班	109	
44、47、64	初一.3班	108	
46、49、63	初一.4班	104	
48、51、61	初一.5班	103	
50、52、62	初一.6班	102	
54	初二.1班	211	二楼
55	初二.2班	210	
56	初二.3班	209	
57	初二.4班	208	
58	初二.5班	207	
59	初二.6班	204	
60	初三.1班	311	

65、80	初三.2班	310	三楼
66	初三.3班	309	
67	初三.4班	308	
68	初三.5班	307	
69	初三.6班	304	
70	初三.7班	303	
71	初三.8班	302	
备用考场1		407	
备用考场2		406	四楼

2021年10月天津市高自考第八中学考点考生进场示意图

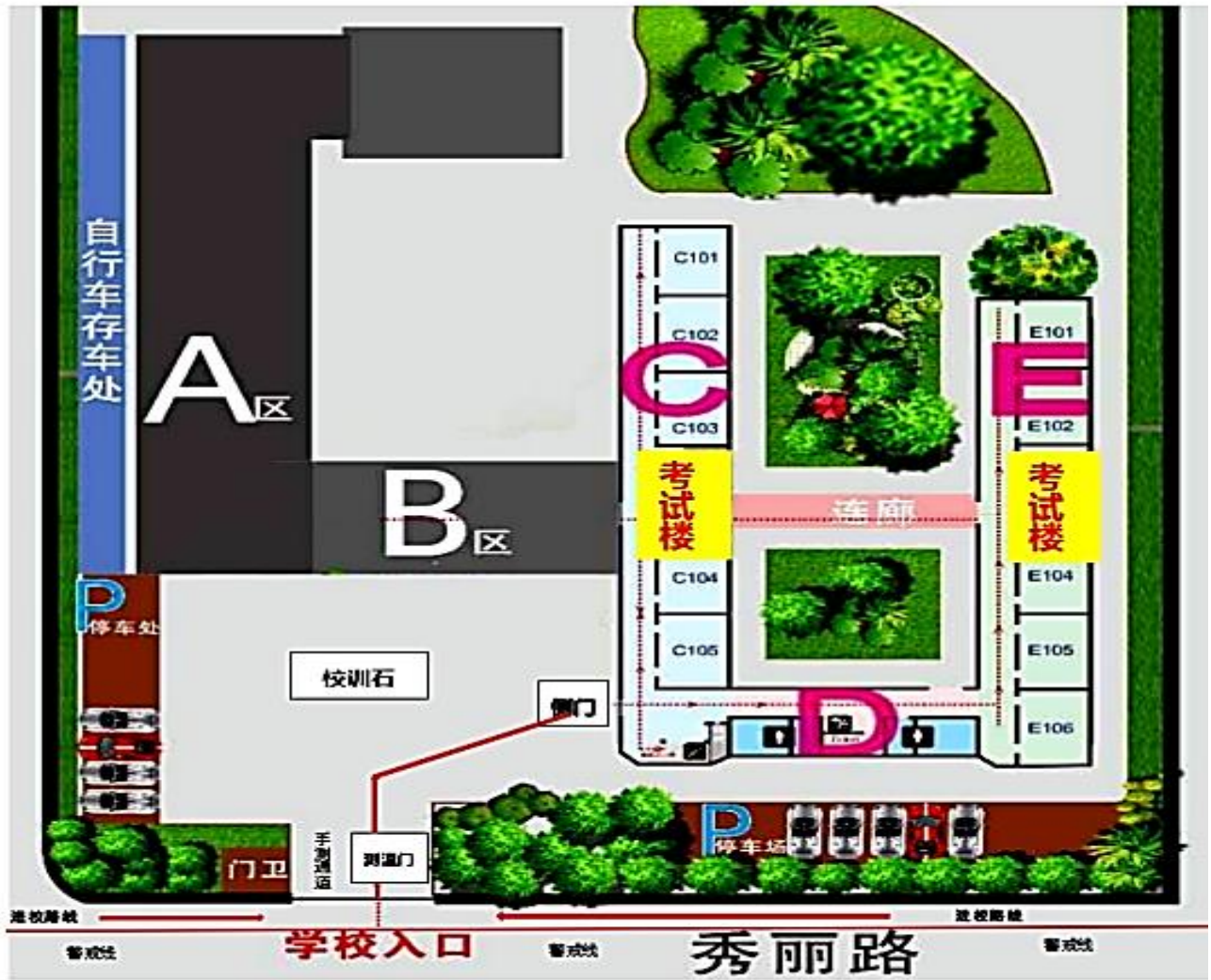

2021年10月天津市高自考第八中学考点考场示意图(一)

考试时间：2021-10-16 9:00:00

教学楼一楼		教学楼二楼		教学楼三楼	
考场号	考场门牌	考场号	考场门牌	考场号	考场门牌
42	C101	53	C201	63 65 66	C301
43	C102	54	C202	67 82 90	C302
44	C103	55	C203	68 70 91	C303
45	C104	56	C204	71 74 127	E301
46	C105	57 64 83	C205	72	E302
47	E101	58	E201	73	E304
48	E102	59	E202	75	E305
49	E104	60	E204	76	E306
50	E105	61	E205	备用考场1	C304
51	E106	62	E206	备用考场2	C305

2021年10月天津市高自考第八中学考点考场示意图(二)

考试时间：2021-10-16 14:30:00

教学楼一楼		教学楼二楼		教学楼三楼	
考场号	考场门牌	考场号	考场门牌	考场号	考场门牌
28	C101	52	C201		
34		55			
38		58			
32	C102	53	C202		
		57			
		61			
33	C103	54	C203		
34		56			
		63			
35	C104	59	C204		
39		64			
75		65			
36	C105	62	C205		
48					
60					
37	E101	74	E201		
45					
47					
40	E102				
43					
49					
41	E104				
42	E105			备用考场1	C304
46	E106			备用考场2	C305
50					
51					

2021年10月天津市高自考第八中学考点考场示意图(三)

考试时间：2021-10-17 9:00:00

教学楼一楼		教学楼二楼		教学楼三楼	
考场号	考场门牌	考场号	考场门牌	考场号	考场门牌
45	C101	55	C201		
46	C102	56	C202		
47	C103	57	C203		
48	C104	59	C204		
49	C105	60	C205		
50	E101	61	E201		
51	E102	62	E202		
52	E104	63	E204		
53	E105	64 71	E205	备用考场1	C304
54	E106	65	E206	备用考场2	C305





# 考点示意图

正風

一号路

考生在此下车

考生在此下车

居民区

井冈山路

井冈山路

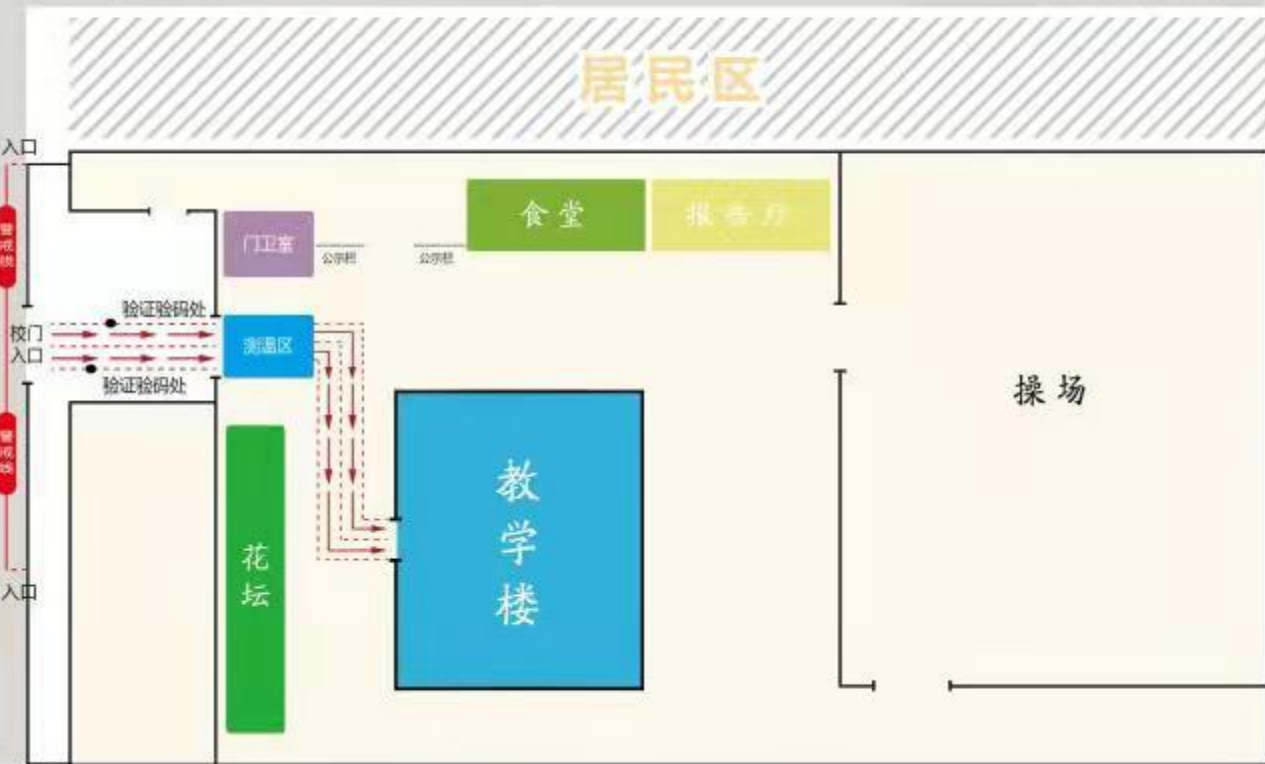

天津市第三十二中学

## 天津市第三十二中学考点考场安排示意图（一）10月16日上午

### 教学楼二楼

考场号	考场教室
1. 4. 22	七年一班
2. 23. 24	七年二班
3. 31. 32	七年三班
5. 6. 30	七年四班
7. 8. 18	七年五班
9	七年六班

### 教学楼三楼

考场号	考场教室
10. 20. 21	七年七班
11. 12. 13	七年八班
14	八年一班
15. 27. 28	八年二班
16	八年三班
17. 19. 25	八年四班
备用教室1	3002
备用教室2	3013

### 教学楼四楼

考场号	考场教室
26	八年五班
29. 52. 69	八年六班
33	八年七班
34	八年八班
35	九年七班
36	九年八班

### 教学楼五楼

考场号	考场教室
37	九年一班
38	九年二班
39	九年三班
40	九年四班
41	九年五班

## 天津市第三十二中学考点考场安排示意图（二）10月16日下午

### 教学楼二楼

考场号	考场教室
1. 2. 3	七年一班
4. 25	七年二班
5	七年三班
6. 26. 29	七年四班
7	七年五班
8	七年六班

### 教学楼三楼

考场号	考场教室
9	七年七班
10	七年八班
11	八年一班
12	八年二班
13	八年三班
14	八年四班
备用教室1	3002
备用教室2	3013

### 教学楼四楼

考场号	考场教室
15	八年五班
16	八年六班
17	八年七班
18	八年八班
19	九年七班
20	九年八班

### 教学楼五楼

考场号	考场教室
21	九年一班
22	九年二班
23	九年三班
24	九年四班
27. 30. 31	九年五班

## 天津市第三十二中学考点考场安排示意图（三）10月17日上午

### 教学楼二楼

考场号	考场教室
1. 25. 29	七年一班
2. 3. 24	七年二班
4. 6. 12	七年三班
5. 8. 13	七年四班
7. 9. 58	七年五班
10. 16. 20	七年六班

### 教学楼三楼

考场号	考场教室
11. 33. 36	七年七班
14. 17. 18	七年八班
15. 19. 22	八年一班
21	八年二班
23	八年三班
26	八年四班
备用教室1	3002
备用教室2	3013

### 教学楼四楼

考场号	考场教室
27. 30. 31	八年五班
28. 34. 35	八年六班
32	八年七班
37	八年八班
38	九年七班
39	九年八班

### 教学楼五楼

考场号	考场教室
40	九年一班
41	九年二班
42	九年三班
43	九年四班
44	九年五班

## 天津市第三十二中学考点考场安排示意图（四）10月17日下午

### 教学楼二楼

考场号	考场教室
1. 2. 3	七年一班
4. 21. 31	七年二班
5. 23	七年三班
6. 28. 29	七年四班
7. 8. 30	七年五班
9	七年六班

### 教学楼三楼

考场号	考场教室
10	七年七班
11	七年八班
12	八年一班
13. 34. 38	八年二班
14. 25. 26	八年三班
15	八年四班
备用教室1	3002
备用教室2	3013

### 教学楼四楼

考场号	考场教室
16. 32	八年五班
17	八年六班
18. 27. 33	八年七班
19	八年八班
20	九年七班
22	九年八班

### 教学楼五楼

考场号	考场教室
24. 36. 53	九年一班
35	九年二班
37. 39. 45	九年三班
40	九年四班
41	九年五班

# 红桥区

# 天津市红桥区泰达实验中学校门



# 泰达实验中学俯视图

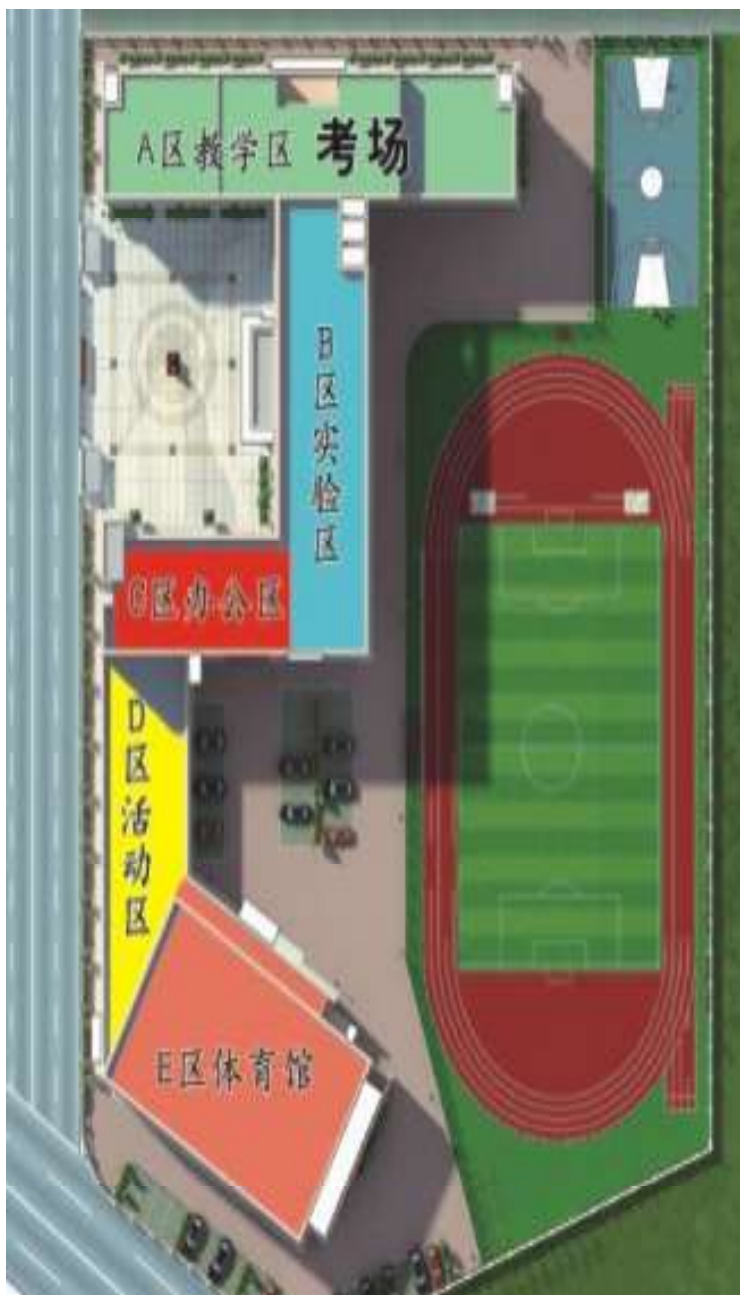



# 红桥区泰达实验中学

## 考场平面图

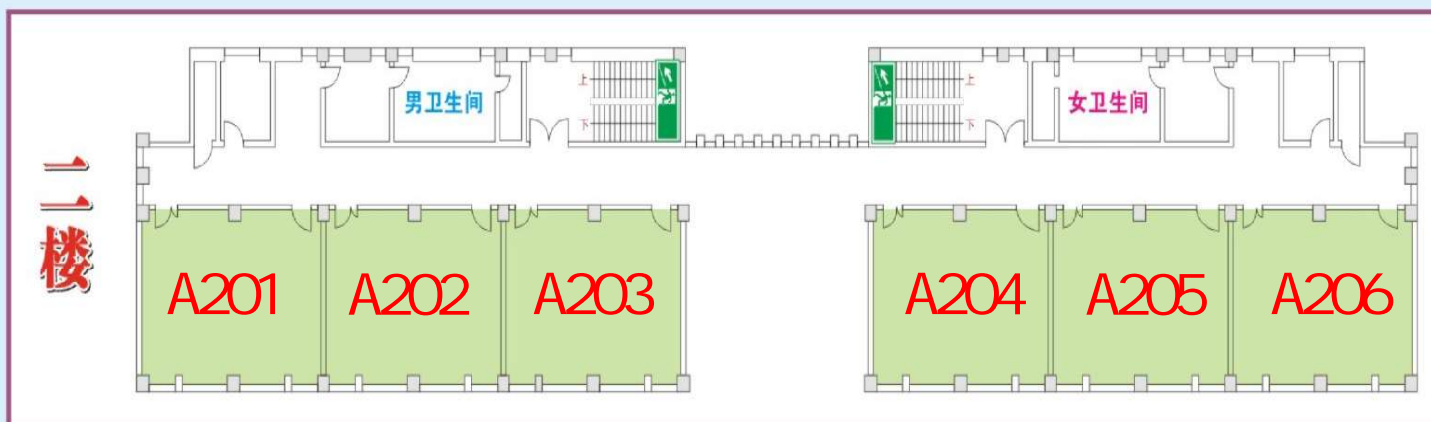
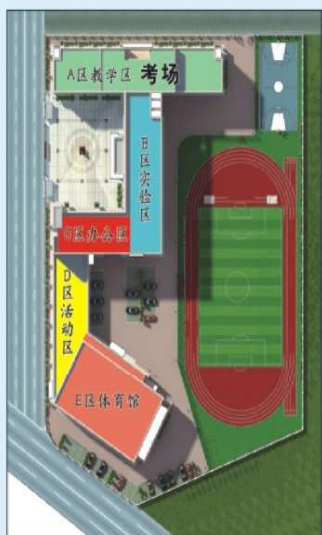

## 2021年10月16日（上午）考场分布图

序号	教室号	考场号	课程
1	A201	30	0627 中国法律思想史
		31	0674 国际财务管理
2	A202	33	0693 新闻事业管理
		38	0756 内科护理学（二）
		43	0919 可编程控制器及应用
3	A203	40	0762 护理管理学
		64	0933 设计概论
4	A204	123	3343 电工与电子技术基础
5	A205	109	1181 马克思主义基本原理概论
6	A301	110	1181 马克思主义基本原理概论
7	A302	111	1181 马克思主义基本原理概论
8	A303	112	1181 马克思主义基本原理概论
9	A304	113	1181 马克思主义基本原理概论
10	A305	114	1181 马克思主义基本原理概论
11	A401	115	1181 马克思主义基本原理概论
12	A402	116	1181 马克思主义基本原理概论
13	A403	117	1181 马克思主义基本原理概论
14	A404	118	1181 马克思主义基本原理概论
15	A405	122	3343 电工与电子技术基础

## 2021年10月16日（下午）考场分布图

序号	教室号	考场号	课程
1	A201	20	0495 现代管理学
		97	1011 企业文化
2	A202	43	0755 护理学研究
		102	1085 艺术专业英语
		104	1134 视听语言
3	A203	25	0498 操作系统
		112	3344 机械基础（二）
4	A204	108	3344 机械基础（二）
5	A205	109	3344 机械基础（二）

2021年10月17日（上午）考场分布图

序号	教室号	考场号	课程
1	A201	36	0763 护理教育导论
		64	1126 大学语文
		69	1137 三维动画
2	A202	120	3129 市场营销学
		121	3342 生产作业管理
		122	3586 单片机原理及应用
3	A203	104	1345 毛泽东思想和中国特色社会主义理论体系概论
4	A204	105	1345 毛泽东思想和中国特色社会主义理论体系概论
5	A205	106	1345 毛泽东思想和中国特色社会主义理论体系概论
6	A301	107	1345 毛泽东思想和中国特色社会主义理论体系概论
7	A302	108	1345 毛泽东思想和中国特色社会主义理论体系概论
8	A303	109	1345 毛泽东思想和中国特色社会主义理论体系概论
9	A304	110	1345 毛泽东思想和中国特色社会主义理论体系概论
10	A305	111	1345 毛泽东思想和中国特色社会主义理论体系概论
11	A301	112	1345 毛泽东思想和中国特色社会主义理论体系概论
12	A302	113	1345 毛泽东思想和中国特色社会主义理论体系概论
13	A303	114	1345 毛泽东思想和中国特色社会主义理论体系概论
14	A304	115	1345 毛泽东思想和中国特色社会主义理论体系概论
15	A305	116	1345 毛泽东思想和中国特色社会主义理论体系概论

考区：红桥区考区代码：01 考点：天津市誉华专业技术学校（红桥区光荣道竹山路3号）

考试时间：2020年10月16日9:00

二楼：

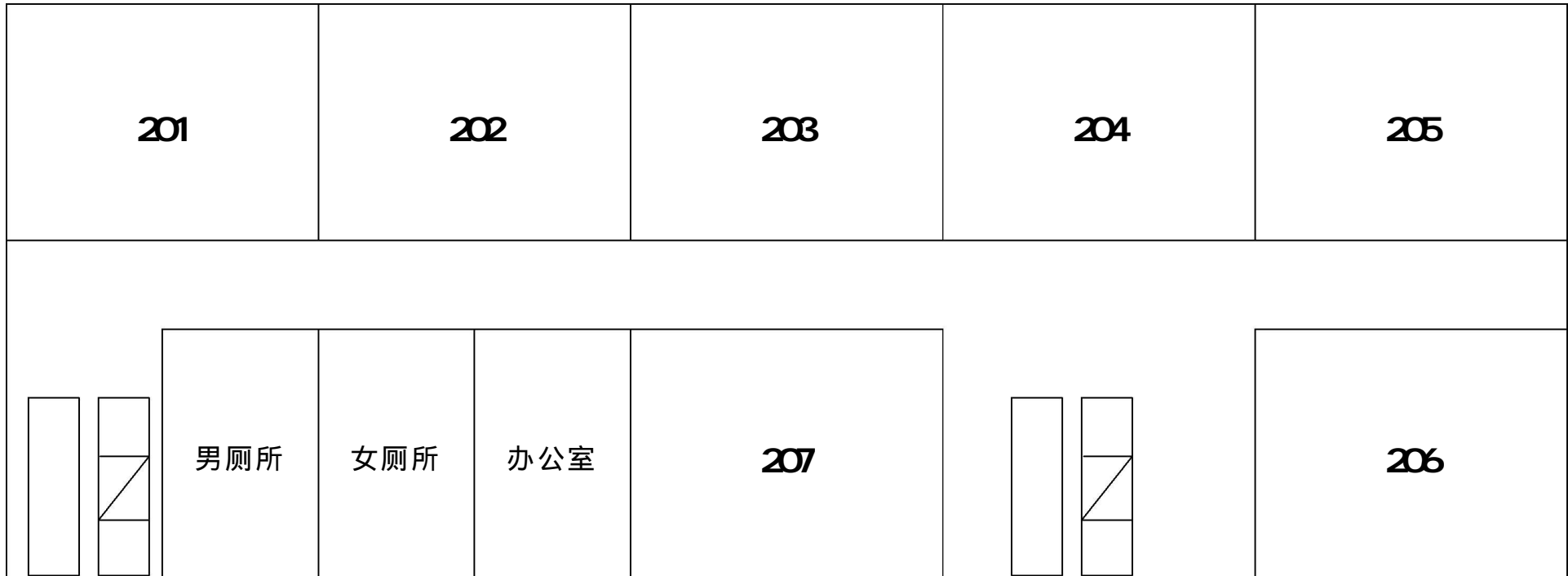

考场分配：

201室 28、34考场； 205室 考务组；  
202室 29、35、41考场； 206室 备用考场；  
203室 42、69、71考场； 207室 99考场  
204室 98考场；

三楼：



考场分配：

- 303 室 100 考场
- 304 室 101 考场
- 305 室 102 考场
- 306 室 103 考场
- 307 室 104 考场

考区：红桥区考区代码：01

考点：天津市誉华专业技术学校（红桥区光荣道竹山路3号）

考试时间：2020年10月16日14:30

二楼：

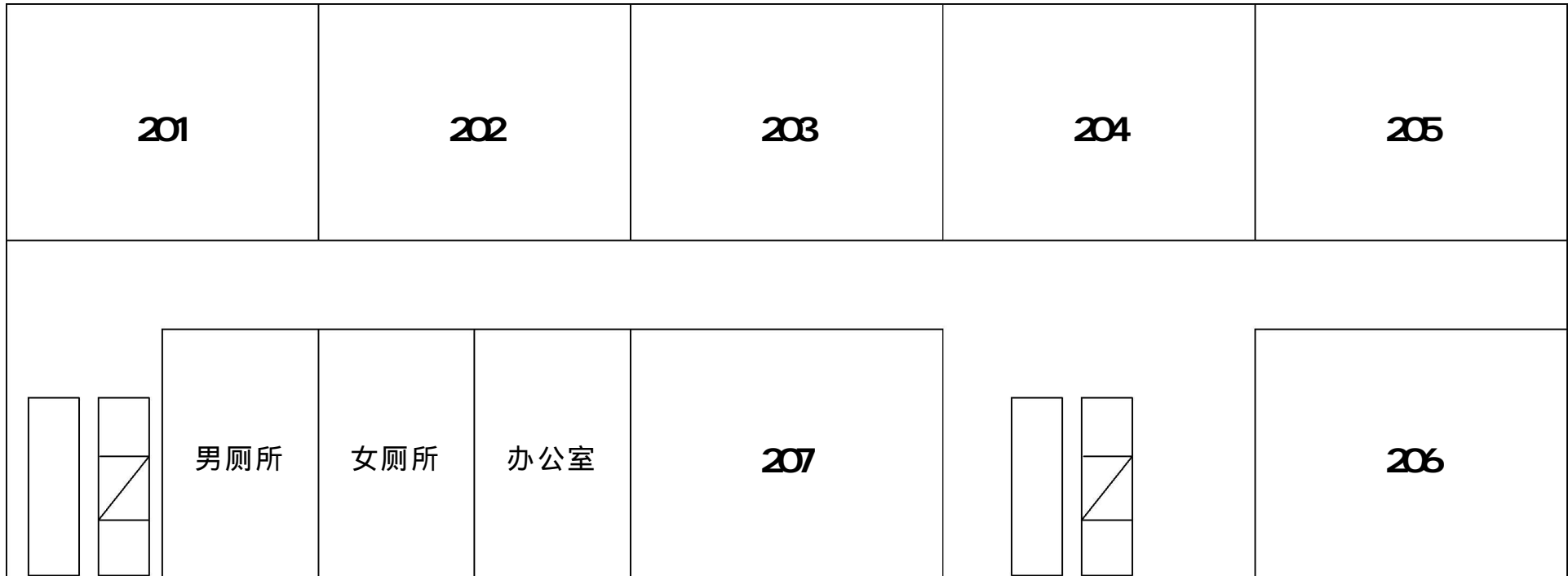

考场分配：

201 室	19、33、90 考场；	207 室	36、94 考场
202 室	32、91 考场；	205 室	考务组
203 室	92 考场；	206 室	备用考场
204 室	93 考场		

三楼：



考场分配：

- 303 室 85 考场
- 304 室 86 考场
- 305 室 87 考场
- 306 室 88 考场
- 307 室 89 考场



考区：红桥区考区代码：01

考点：天津市誉华专业技术学校（红桥区光荣道竹山路 3 号）

考试时间：2020 年 10 月 17 日 9:00

二楼：

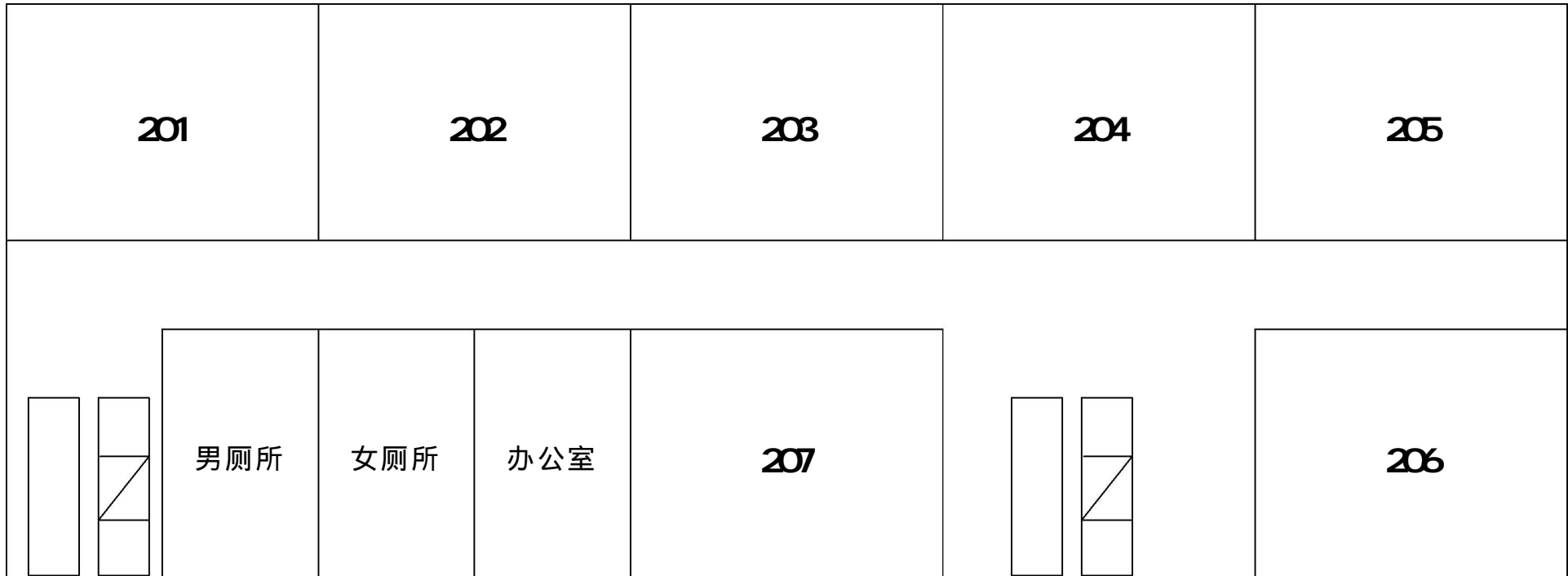

考场分配：

201 室 97 考场；  
202 室 98 考场；  
203 室 99 考场；

204 室 33、34、117 考场  
207 室 35、41、68 考场

205 室 考务组  
206 室 备用考场

三楼：



考场分配：

- 303 室 92 考场
- 304 室 93 考场
- 305 室 94 考场
- 306 室 95 考场
- 307 室 96 考场

考区：红桥区考区代码：01 考点：天津市誉华专业技术学校（红桥区光荣道竹山路3号）

考试时间：2020年10月17日14:30

二楼：

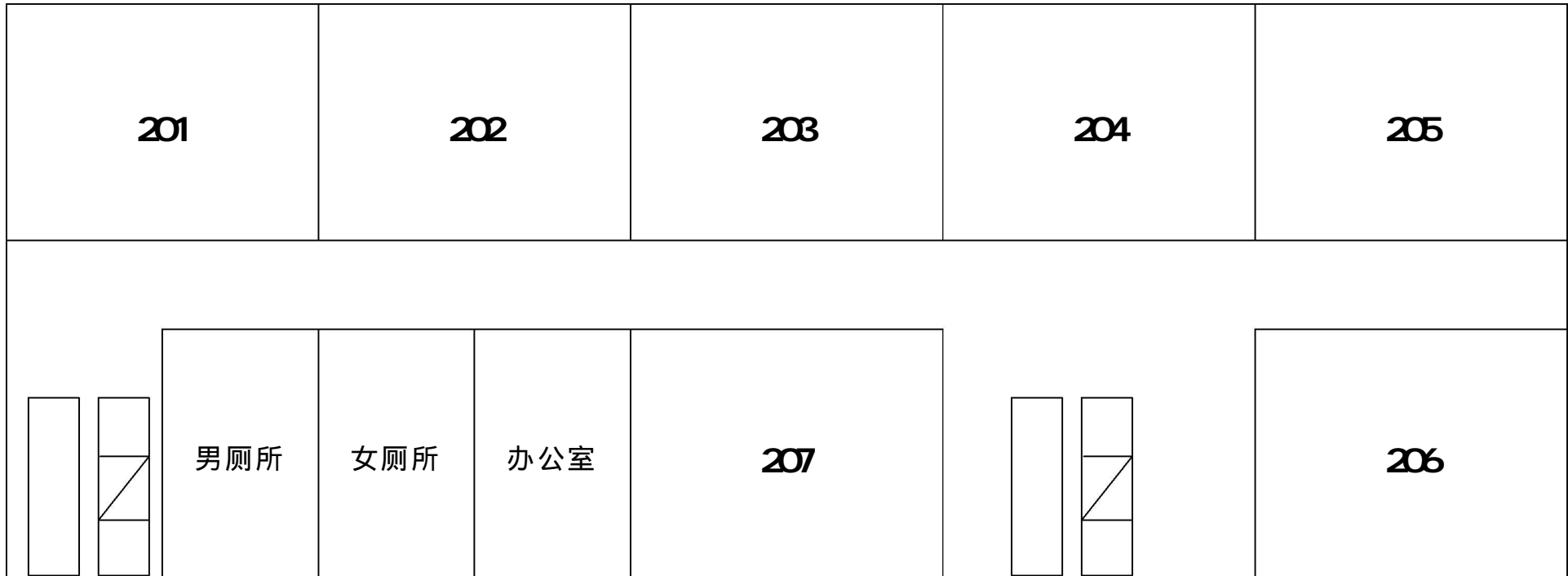

考场分配：

- 201 室 76、77、80 考场；
- 202 室 95 考场；
- 203 室 96 考场； 205 室 考务组
- 204 室 97、99 考场；206 室备用考场



# 河北工业大学附属红桥中学

## 10月16日上午高自考河工大附中考场分布

### 仁德楼二层

八年5班 21 22 25考场	八年4班 63考场	八年3班 62考场	八年2班 61考场	八年1班 60考场	楼梯
过道					
八年6班 23 24 32考场	楼梯	八年7班	办公室	卫生间	水房

### 仁德楼三层

七年5班 75 124考场	七年4班 74考场	七年3班 73考场	七年2班 72考场	七年1班 68 70 119考场	楼梯
过道					
七年6班 76考场	楼梯	七年7班	办公室	卫生间	水房

### 仁和楼二层

高一、1班 77 120 121考场						
高一、2班 78考场						
	过道					
高一、3班 79考场	楼梯	厕所	水 房	高一、5班 考场 (备用)	高一、6班 81 考场	高一、7班 82 考场
高一、4班 80考场						

### 仁和楼三层

高二、1班 83考场						
高二、2班 84考场						
	过道					
高二、3班 85考场	楼梯	厕所	水 房	高二、5班 考场 (备用)	高二、6班 87 考场	高二、7班 88考场
高二、4班 86考场						

### 仁和楼四层

高三、1班 89考场						
高三、2班 90考场						
	过道					
高三、3班 91考场	楼 梯	厕所	水房	高三、5班	高三、6班 93 考场	高三、7班 94考场
高三、4班 92考场						



## 10月16日下午高自考河工大附中考场分布

### 仁德楼二层

八年5班 41 101 103 考场	八年4班 40 98 100考场	八年3班 39 96 99考场	八年2班 37 38 95 考场	八年1班 34 48考场	楼梯
过道					
八年6班 47 113 114	楼梯	八年7班	办公室	卫生间	水房

### 仁德楼三层

七年5班 65考场	七年4班 64考场	七年3班 63考场	七年2班 62考场	七年1班 61考场	楼梯
过道					
七年6班 66考场	楼梯	七年7班	办公室	卫生间	水房

仁和楼二层

高一、1班 67考场						
高一、2班 68考场						
	过道					
高一、3班 69考场	楼 梯	厕所	水 房	高一、5班 考场 (备用)	高一、6班 71考场	高一、7班 72考场
高一、4班 70考场						

仁和楼三层

高二、1班 73考场						
高二、2班 74考场						
	过道					
高二、3班 75考场	楼 梯	厕所	水 房	高二、5班 考场 (备用)	高二、6班 77考场	高二、7班 78考场
高二、4班 76考场						

### 仁和楼四层

高三、1班 79考场						
高三、2班 80考场						
	过道					
高三、3班 81考场	楼 梯	厕所	水房	高三、5班	高三、6班 83 考场	高三、7班 84考场
高三、4班 82考场						

## 10月17日上午高自考河工大附中考场分布

### 仁德楼二层

八年5班 61考场	八年4班 60考场	八年3班 59考场	八年2班 58考场	八年1班 57考场	楼梯
过道					
八年6班 62考场	楼梯	八年7班	办公室	卫生间	水房

### 仁德楼三层

七年5班 70 73 119考 场	七年4班 67 118考场	七年3班 26 29 32考场	七年2班 24 25 27考场	七年1班 63考场	楼梯
过道					
七年6班 31 84考场	楼梯	七年7班	办公室	卫生间	水房

仁和楼二层

高一、1班 72考场						
高一、2班 74考场						
	过道					
高一、3班 75考场	楼梯	厕所	水房	高一、5班 考场 (备用)	高一、6班 77考场	高一、7班 78考场
高一、4班 76考场						

仁和楼三层

高二、1班 79考场						
高二、2班 80考场						
	过道					
高二、3班 81考场	楼梯	厕所	水房	高二、5班 考场 (备用)	高二、6班 83考场	高二、7班 85考场
高二、4班 82考场						

### 仁和楼四层

高三、1班 86考场						
高三、2班 87考场						
	过道					
高三、3班 88考场	楼 梯	厕所	水房	高三、5班	高三、6班 90 考场	高三、7班 91考场
高三、4班 89考场						



## 10月17日下午高自考河工大附中考场分布

### 仁德楼二层

八年5班 47考场	八年4班 46考场	八年3班 45考场	八年2班 44 考场	八年1班 2考场	楼梯
过道					
八年6班 4考场	楼梯	八年7班	办公室	卫生间	水房

### 仁德楼三层

七年5班 61考场	七年4班 60 81 82考场	七年3班 58 59 69考场	七年2班 55 66 74考场	七年1班 52 54 63考场	楼梯
过道					
七年6班 62 64 98考场	楼梯	七年7班	办公室	卫生间	水房

## 仁和楼二层

高一、1班 65考场						
高一、2班 67 68 72考场						
	过道					
高一、3班 70考场	楼梯	厕所	水房	高一、5班 考场 (备用)	高一、6班 94考场	高一、7班 78 考场
高一、4班 71 73 100考场						

仁和楼三层

高二、1班 79考场						
高二、2班 83考场						
	过道					
高二、3班 84考场	楼梯	厕所	水房	高二、5班 考场 (备用)	高二、6班 86考场	高二、7班 87 考场
高二、4班 85考场						

### 仁和楼四层

高三、1班 88考场						
高三、2班 89考场						
	过道					
高三、3班 90考场	楼 梯	厕所	水房	高三、5班	高三、6班 92考场	高三、7班 93考场
高三、4班 91考场						

# 红星职专校园平面图



## 10月16日上午高自考红星职专考场分布（二号楼）

四楼	2408 办公室	2407 办公室	2406 53 考场	2405 55 考场	2404 57 考场	2403 59 考场	2402	2401  办公室
	通道	2420 办公室	2421 52 考场	2422 54 考场	2423 56 考场	2424 58 考场	2425	2426  办公室

三层	办公室	办公室	2306 97 考场	2305 45 考场	2304 47 考场	2303 49 考场	2302 51 考场	办公室
	通道	办公室	2320 108 考场	2321 44 考场	2322 46 考场	2323 48 考场	2324 50 考场	通道

二层	办公室	办公室	2206 66 考场	2205 27 考场	2204 96 考场	2203 107 考场	2202 37 考场	办公室
	通道	办公室	2214	2215 26 考场	2216 95 考场	2217 105 考场	2218 11. 36. 39. 67 考场	通道

一层		通道	2106 1. 4. 5 考 场	2105 3 考场	2104 9. 12. 106 考场	2103 13. 14. 18 考场	2102 65 考场	办公室
	通道	库房	2109	2110 2. 7. 8 考 场	2111 6 考场	2112 10. 16. 17 考场	2113 15. 19. 20 考场	通道

备注：一层 9 间教室、二层 9 间教室、三层 10 间、四层 8 间教室为高自考考场

2021.9.22

## 10月16日下午高自考红星职专考场分布（二号楼）

四楼	2408 办公室	2407 办公室	2406 60 考场	2405 50 考场	2404 52 考场	2403 54 考场	2402	2401 办公室
	通道	2420 办公室	2421 46 考场	2422 49 考场	2423 51 考场	2424 53 考场	2425	2426 办公室

三层	办公室	办公室	2306 35 考场	2305 59 考场	2304 110 考场	2303 111 考场	2302 45 考场	办公室
	通道	办公室	2320 57 考场	2321 58 考场	2322 107 考场	2323 42 考场	2324 44. 105. 106 考场	通道

二层	办公室	办公室	2206 21 考场	2205 23 考场	2204 26 考场	2203 28 考场	2202 56 考场	办公室
	通道	办公室	2214	2215 22 考场	2216 24 考场	2217 27. 30. 31 考场	2218 29 考场	通道

一层		通道	2106 1 考场	2105 5. 6. 9 考场	2104 2. 8. 14 考场	2103 15 考场	2102 55 考场	办公室
	通道	库房	2109	2110 4. 11. 12 考场	2111 7 考场	2112 3. 10. 13 考场	2113 16. 17. 18 考场	通道

备注：一层 9 间教室、二层 9 间教室、三层 10 间、四层 8 间教室为高自考考场

2021.9.22

## 10月17日上午高自考红星职专考场分布（二号楼）

四楼	2408 办公室	2407 办公室	2406 50 考场	2405 52 考场	2404 54 考场	2403 56 考场	2402	2401 办公室
	通道	2420 办公室	2421 49 考场	2422 51 考场	2423 53 考场	2424 55 考场	2425	2426 办公室

三层	办公室	办公室	2306 39 考场	2305 42 考场	2304 44 考场	2303 46 考场	2302 48 考场	办公室
	通道	办公室	2320 38 考场	2321 40 考场	2322 43 考场	2323 45 考场	2324 47 考场	通道

二层	办公室	办公室	2206 66 考场	2205 28 考场	2204 100 考场	2203 102 考场	2202 37 考场	办公室
	通道	办公室	2214	2215 71 考场	2216 30 考场	2217 101 考场	2218 103 考场	通道

一层		通道	2106 65 考场	2105 7 考场	2104 2. 10. 12. 13 考场	2103 15 考场	2102 19. 22. 23 考场	办公室
	通道	库房	2109	2110 1. 4. 5. 6 考场	2111 8. 9. 11 考 场	2112 3. 14. 16. 17 考场	2113 18. 20. 21 考场	通道

备注：一层 9 间教室、二层 9 间教室、三层 10 间、四层 8 间教室为高自考考场

2021.9.22



## 10月17日下午高自考红星职专考场分布（二号楼）

四楼	2408 办公室	2407 办公室	2406 34 考场	2405 36. 75 考 场	2404 8. 39. 48 考场	2403 42 考场	2402	2401  办公室
	通道	2420 办公室	2421 33 考场	2422 35 考场	2423 37 考场	2424 40 考场	2425	2426  办公室

三层	办公室	办公室	2306 24 考场	2305 26 考场	2304 28 考场	2303 30 考场	2302 32 考场	办公室
	通道	办公室	2320 23 考场	2321 25 考场	2322 27 考场	2323 29 考场	2324 31 考场	通道

二层	办公室	办公室	2206 13 考场	2205 15 考场	2204 17 考场	2203 19 考场	2202 22 考场	办公室
	通道	办公室	2214	2215 14 考场	2216 16 考场	2217 18 考场	2218 20 考场	通道

一层		通道	2106 1. 3. 6 考 场	2105 51. 53. 56 考场	2104 7. 21. 41 考场	2103 10 考场	2102 12 考场	办公室
	通道	库房	2109	2110 43. 49. 50 考场	2111 5. 38. 57 考场	2112 9 考场	2113 11 考场	通道

备注：一层 9 间教室、二层 9 间教室、三层 10 间、四层 8 间教室为高自考考场

2021.9.22

# 东丽区

考点一试卷对照表

考区：东丽 子考区代码：01 考点：东丽中学(东丽区招远路南端)

考试时间：2021-10-16 9:00:00

明德楼	一楼左侧	考场号	班级	门牌号	课程		
		16	七年四班	A128	0331 心理学		
8	0205 美学						
21	0513 人力资源管理（一）						
明德楼	一楼右侧	4	七年三班	A126	0073 高级英语		
		10			0230 普通逻辑		
		19			0386 英语阅读（一）		
		2	七年二班	A124	0009 政治经济学（财经类）		
		27			0627 中国法律思想史		
		32			0883 政府、政策与经济学		
		6	七年一班	A122	0127 合同法		
		29			0688 会计制度设计		
		30			0723 计算机组成原理		
		5			0099 管理会计（一）		
		明德楼	一楼右侧	17	七年五班	A131	0365 英语翻译
				1			0007 计算机应用基础
				9			0209 民法学
				13			0304 文学概论（一）
15	七年六班			A133	0320 宪法学		
45					1181 马克思主义基本原理概论		
31					0764 结构力学（二）		
33	七年七班			A135	1001 公司理财		
35					1120 道桥工程		
34					1055 劳动与社会保障		
明德楼	二楼左侧			24	七年八班	A137	0560 传播学概论
				25			0609 数据结构
				28			0670 国际商务谈判
				11			0270 市场营销学
		18	八年五班	A229	0385 英语阅读（二）		
		20			0490 领导科学		
		23			0555 概率论与数理统计（二）		
明德楼	三楼左侧	39	八年六班	A227	0532 企业经营战略		
		36			1178 思想道德修养与法律基础		
		3	八年七班	A225	1128 概率论与数理统计（经管类）		
		14			0020 财务管理学		
		26			0312 现代汉语		
博学楼	二楼	12	八年三班	A327	0615 外国文学史		
		37			0304 文学概论（一）		
		41	八年四班	A329	1178 思想道德修养与法律基础		
		42			1181 马克思主义基本原理概论		
		43			1181 马克思主义基本原理概论		
		44			1181 马克思主义基本原理概论		
博学楼	三楼	7	八年二班	A325	1181 马克思主义基本原理概论		
		40			1181 马克思主义基本原理概论		
		41			1181 马克思主义基本原理概论		
博学楼	三楼	42	九年五班	B221	1181 马克思主义基本原理概论		
		43			1181 马克思主义基本原理概论		
博学楼	三楼	44	九年六班	B219	1181 马克思主义基本原理概论		
		7			0205 美学		

考区：东丽 子考区代码：01 考点：东丽中学(东丽区招远路南端)

考试时间：2021-10-16 14:30:00

		考场号	班级	门牌号	课程
明德楼	一楼左侧	16	七年四班	A128	0338 行政法学
		27			0586 法律文书写作
		35			0770 建筑设备
		37			0966 中外广告史
		17	七年三班	A126	0371 英语语法
		14			0318 现代语言学
		15			0333 刑法学
		26			0540 教育学原理
	34	七年二班	A124	0680 国际企业管理	
	32			0665 风险管理	
	36			0884 组织行为学(二)	
	1			0004 高等数学(工本)	
	20	七年一班	A122	0438 综合英语(二)	
	10			0126 国民经济统计概论	
	12			0199 旅游英语选读	
	13			0229 票据法	
明德楼	一楼右侧	3	七年五班	A131	0006 高等数学(一)
		44			1355 供应链与企业物流管理
		4			0095 公证与律师制度
		6			0096 古代汉语
		21	七年六班	A133	0495 现代管理学
		39			1009 现代媒体总论
	42	1099 国际商务英语			
	43		1351 采购管理与库存控制		
	23	七年七班	A135	0530 国际贸易理论与实务	
	2			0005 高等数学(工专)	
	28			0588 国际经济法概论	
	31	七年八班	A137	0631 中国现代文学作品选	
38	1005 公共关系口才				
明德楼	二楼左侧	41	八年五班	A229	1056 人员素质测评理论与方法
		11	八年六班	A227	0174 教育学(一)
		25	八年七班	A225	0531 金融理论与实务
		33	八年八班	A223	0678 中国税制
	三楼左侧	8	八年四班	A329	0105 管理学原理
		40	八年三班	A327	1011 企业文化
		19	八年二班	A325	0404 中国当代文学专题研究
博学楼	二楼	5	八年一班	A323	0096 古代汉语
		7	九年五班	B221	0105 管理学原理
		9	九年六班	B219	0126 国民经济统计概论
	三楼	18	九年七班	B217	0404 中国当代文学专题研究
		22	九年八班	B215	0530 国际贸易理论与实务
		24	九年四班	B319	0531 金融理论与实务
		29	九年三班	B317	0631 中国现代文学作品选
30	九年二班	B315	0631 中国现代文学作品选		

考区：东丽 子考区代码：01 考点：东丽中学(东丽区招远路南端)

考试时间：2021-10-17 9:00:00

考场号	班级	门牌号	课程
9	七年四班	A128	0354 银行会计学
33			0728 计算机系统结构
42			1192 公务员制度
29			0668 市场营销策划
47			1358 企业物流
30			0671 婚姻家庭法
32			0683 中央银行概论
5	七年三班	A126	0262 审计学
41			1180 中国近现代史纲要
46			1345 毛泽东思想和中国特色社会主义理论体系
6			0293 外贸函电
24	七年二班	A124	0626 中国当代文学作品选
14			0463 劳动法
10			0364 英语词汇学
18			0535 生产与作业管理
34	七年一班	A122	1126 大学语文
1			0030 成本会计
11			0366 英语国家概况
15			0497 公共关系学
2	七年五班	A131	0141 基础会计学
31			0676 高级财务会计
8	七年六班	A133	0329 写作（一）
4			0235 企业会计学
25	七年七班	A135	0628 中国古代文学史（二）
21			0594 计算机网络技术
27	七年八班	A137	0629 中国古代文学史（一）
12			0376 语言与文化
17	八年五班	A229	0534 企业管理咨询
20			0543 教育管理原理
22	八年六班	A227	0616 外国文学作品选
19			0539 发展与教育心理学
28	八年七班	A225	0630 中国文化概论
13			0445 保险法
16	八年八班	A223	0533 质量管理（一）
7			0322 线性代数
35	八年四班	A329	1127 线性代数（经管类）
3			0211 民事诉讼法学
23	八年三班	A327	0626 中国当代文学作品选
26	八年二班	A325	0629 中国古代文学史（一）
36	八年一班	A323	1180 中国近现代史纲要
37	九年五班	B221	1180 中国近现代史纲要
38	九年六班	B219	1180 中国近现代史纲要
39	九年七班	B217	1180 中国近现代史纲要
40	九年八班	B215	1180 中国近现代史纲要
43	九年四班	B319	1345 毛泽东思想和中国特色社会主义理论体系
44	九年三班	B317	1345 毛泽东思想和中国特色社会主义理论体系
45	九年二班	B315	1345 毛泽东思想和中国特色社会主义理论体系

明德楼

一楼左侧

一楼右侧

二楼左侧

三楼左侧

明德楼

二楼  
三楼

博学楼

考区：东丽 子考区代码：01 考点：东丽中学(东丽区招远路南端)

考试时间：2021-10-17 14:30:00

明德楼	一楼左侧	考场号	班级	门牌号	课程
		43	七年四班	A128	1014 客户关系管理CRM
45	1352 采购与供应链案例				
46	1359 物流运输管理				
3	0120 国际市场营销学				
4	0179 经济法概论				
明德楼	一楼左侧	13	七年三班	A126	0363 英语（一）
		21			0411 中国古代文学作品选（一）
		31			0496 社会学概论
		32			0545 教育法学
		39			0771 建筑经济与企业管理
	一楼右侧	七年二班	A124	0369 英语写作	
				33	0557 法理学
				41	0837 日语（一）
				44	1171 计算机网络原理
	一楼右侧	七年一班	A122	0441 组织行为学	
				27	0730 软件工程
				38	0799 电子商务概论
				40	0968 广告效果测定技术
42					
明德楼	二楼左侧	七年五班	A131	0455 环境与资源保护法	
				28	0449 房地产法
				34	0667 消费经济学
				37	0725 操作系统概论
				36	0687 财务报表分析（一）
	二楼右侧	七年六班	A133	0677 资产评估	
				23	0416 中国现代文学史
				30	0474 知识产权法
	二楼右侧	七年七班	A135	0375 语言学概论	
				16	0439 综合英语（一）
七年八班				A137	0410 中国古代文学作品选（二）
					8
博学楼				二楼左侧	八年六班
	1	0055 第二外语（法语）			
	八年七班	A225	0359 英语（二）		
			7		0308 西班牙语
	二楼右侧	八年八班	A223	0181 经济法概论（财经类）	
				6	0234 企业管理概论
		八年三班	A327	0359 英语（二）	
				10	0359 英语（二）
		八年二班	A325	0359 英语（二）	
				11	0359 英语（二）
		三楼	九年五班	B221	0375 语言学概论
17	0410 中国古代文学作品选（二）				
19	0411 中国古代文学作品选（一）				
20	0411 中国古代文学作品选（一）				
九年四班	B319		0416 中国现代文学史		
			25	0441 组织行为学	
九年三班	B317	0441 组织行为学			
		26	0441 组织行为学		

# 西青区

2021年自考杨柳青三中考场平面图—16日上午

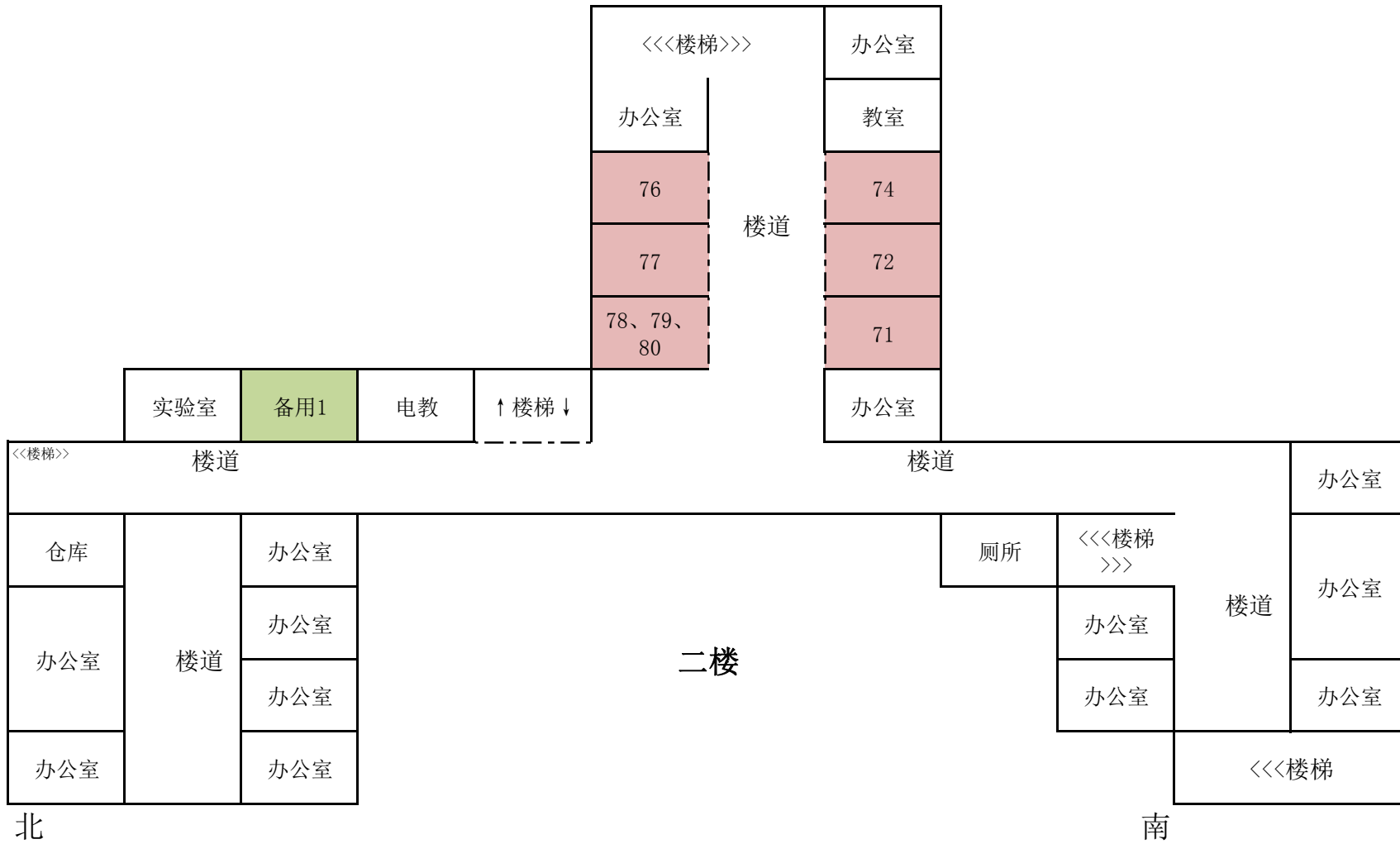





2021年自考杨柳青三中考场平面图—17日上午

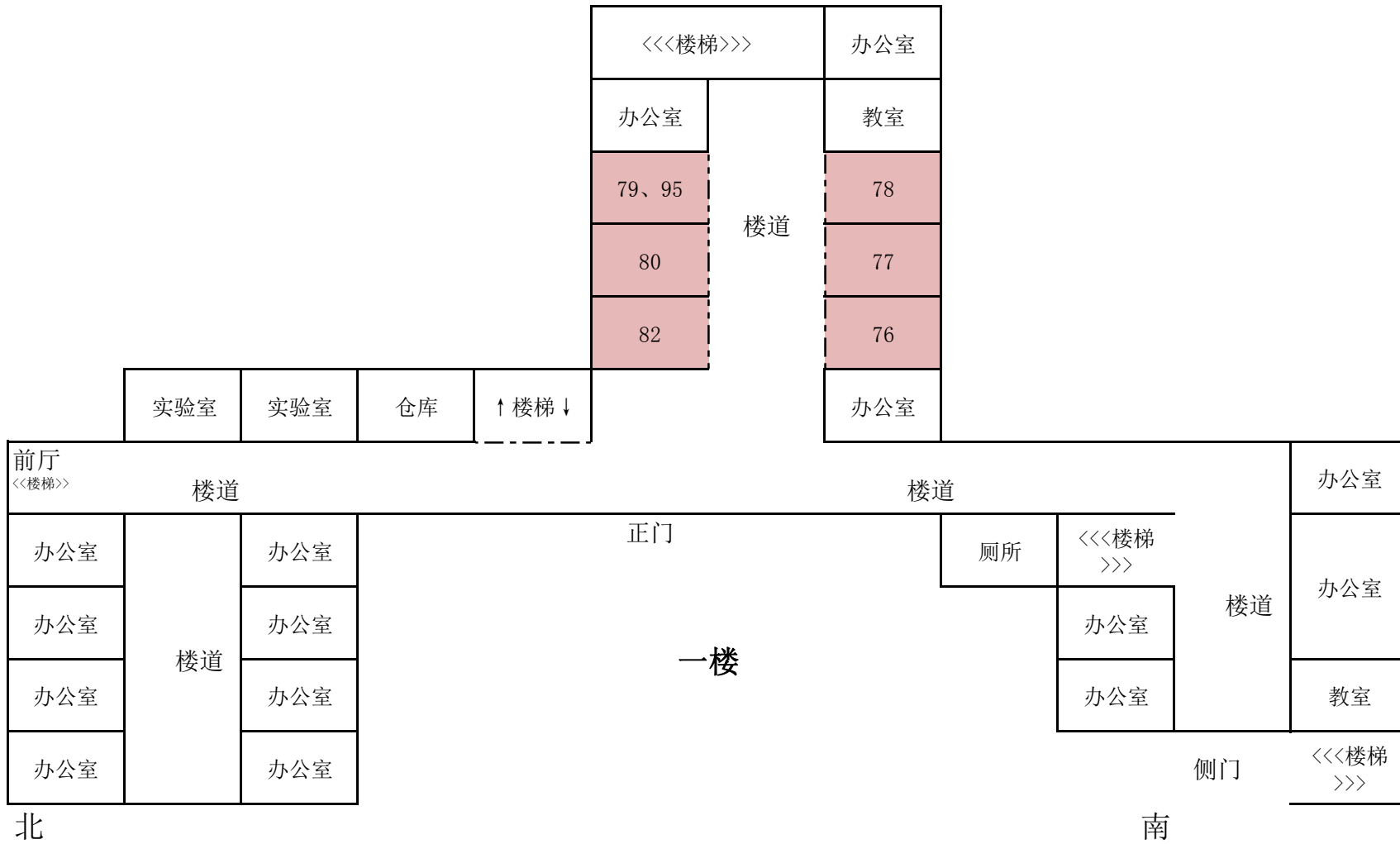

2021年自考杨柳青三中考场平面图—17日上午

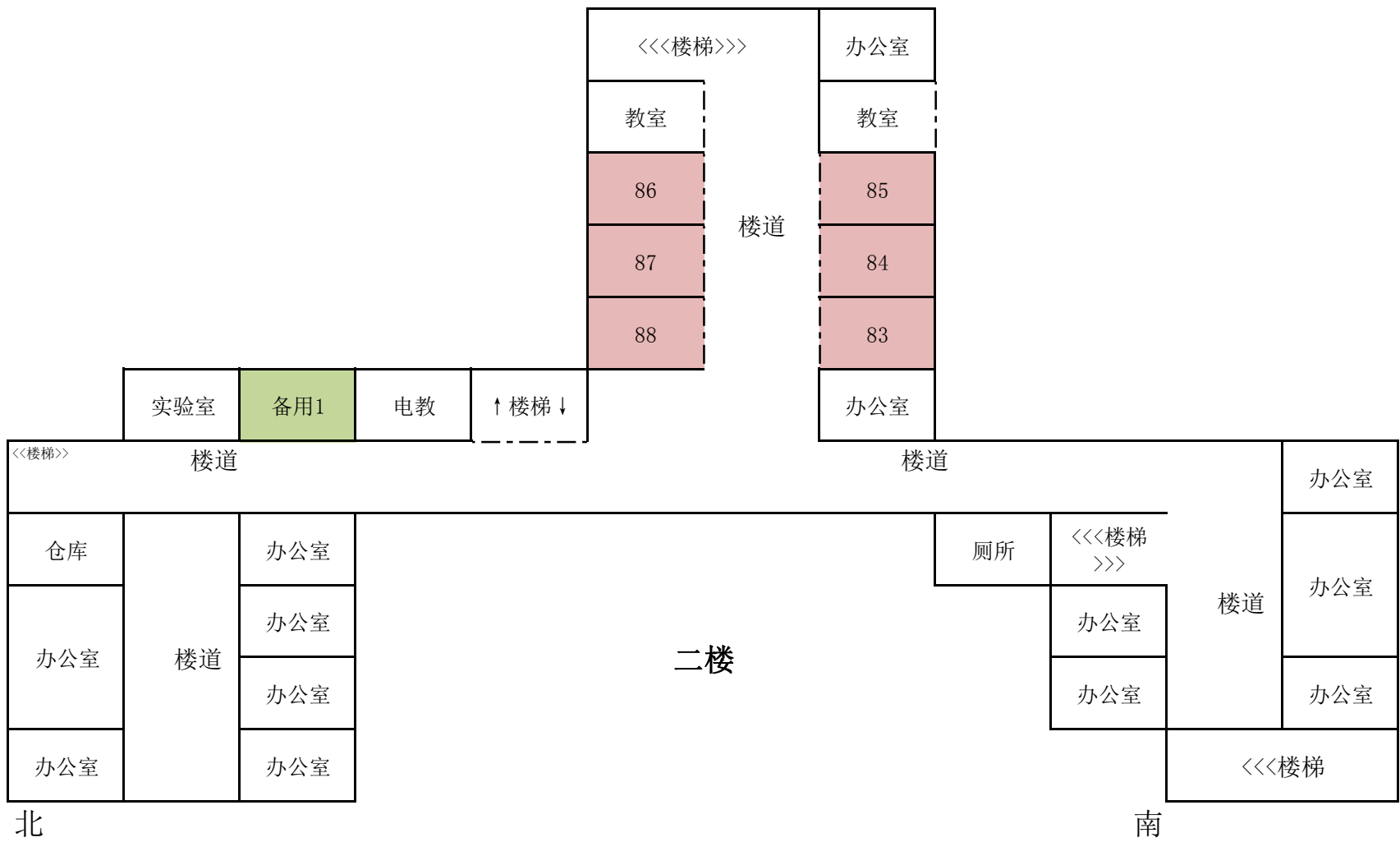



2021年自考杨柳青三中考场平面图—17日下午

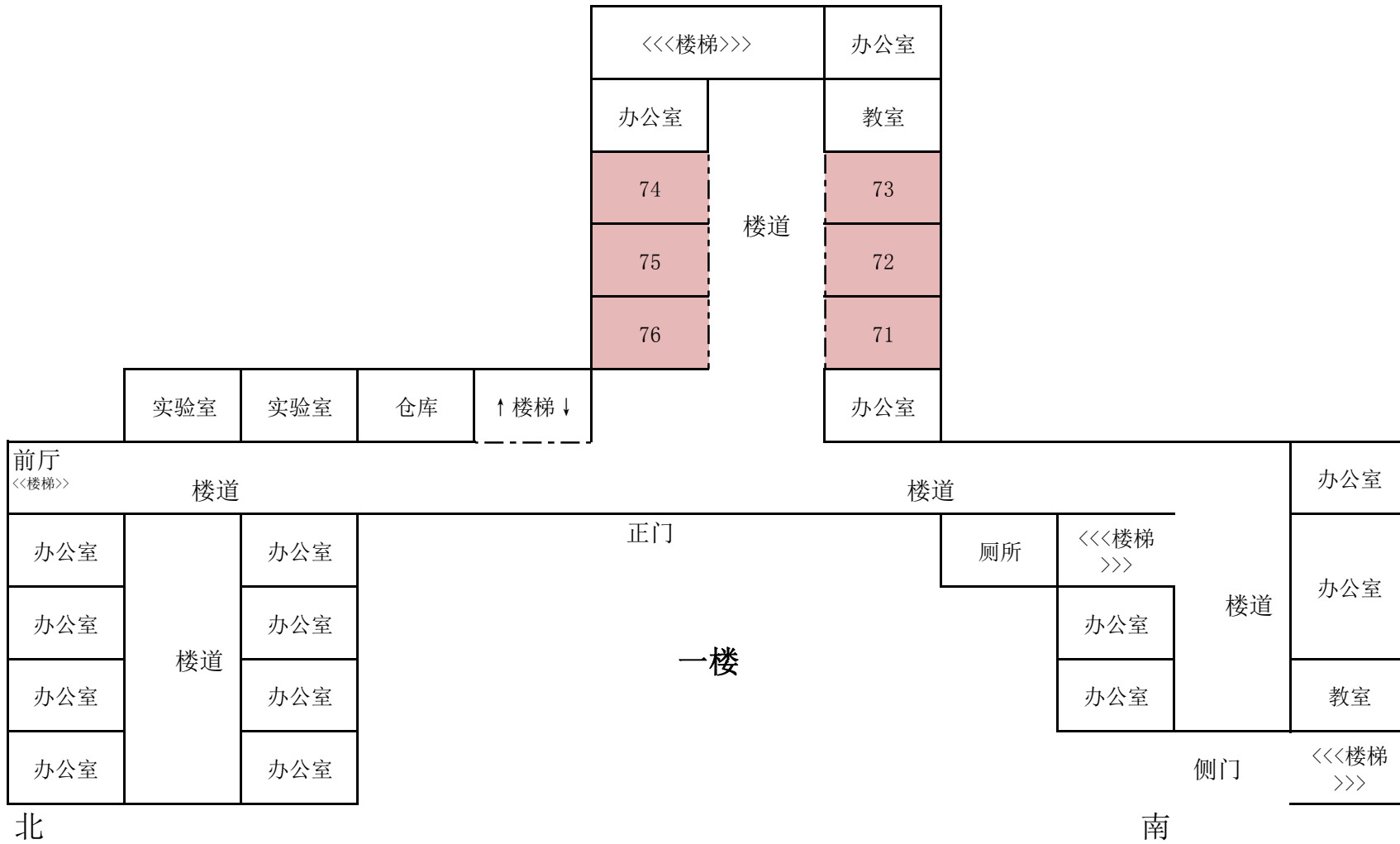

2021年自考杨柳青三中考场平面图—17日下午

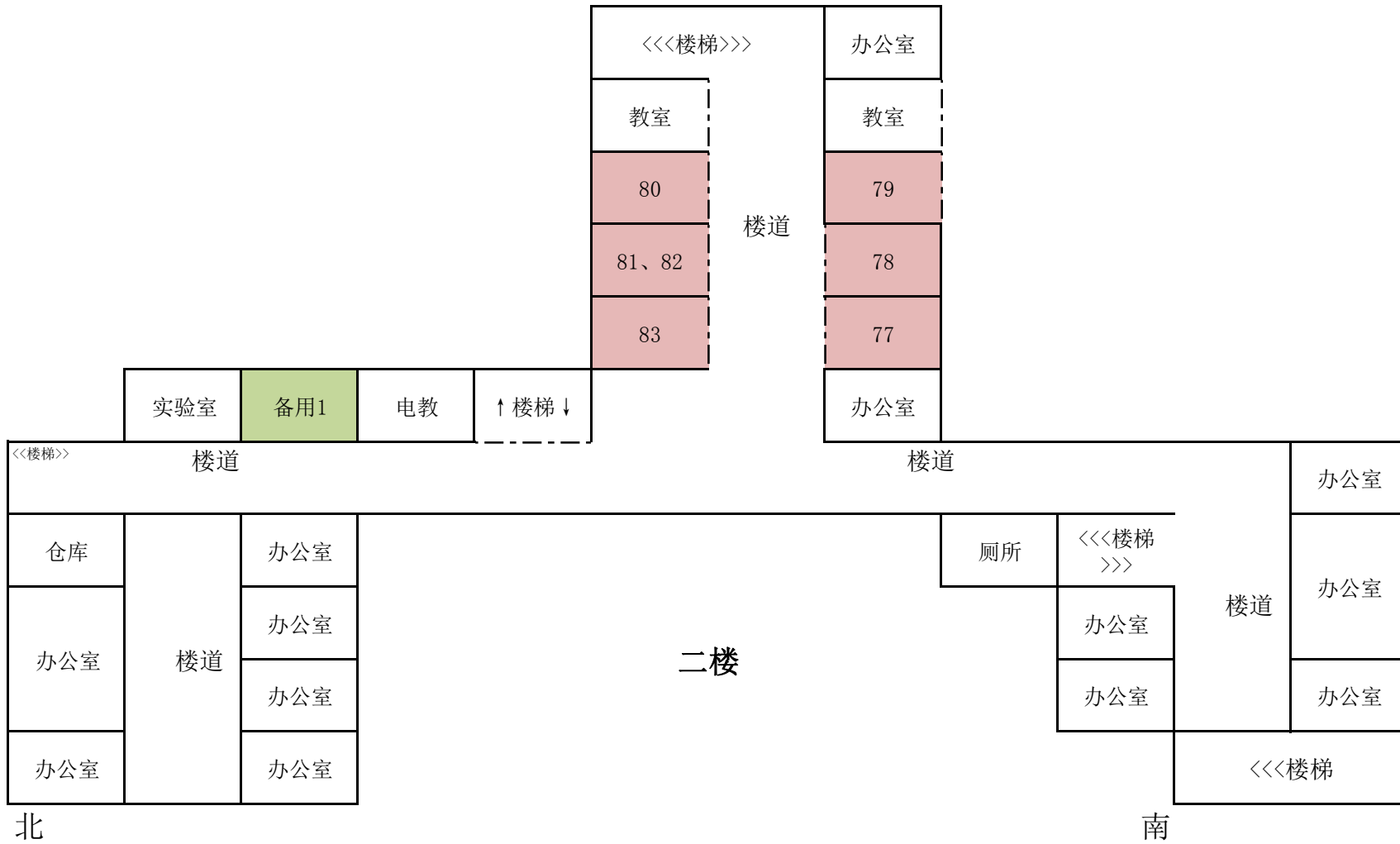

2021年自考杨柳青三中考场平面图—17日下午

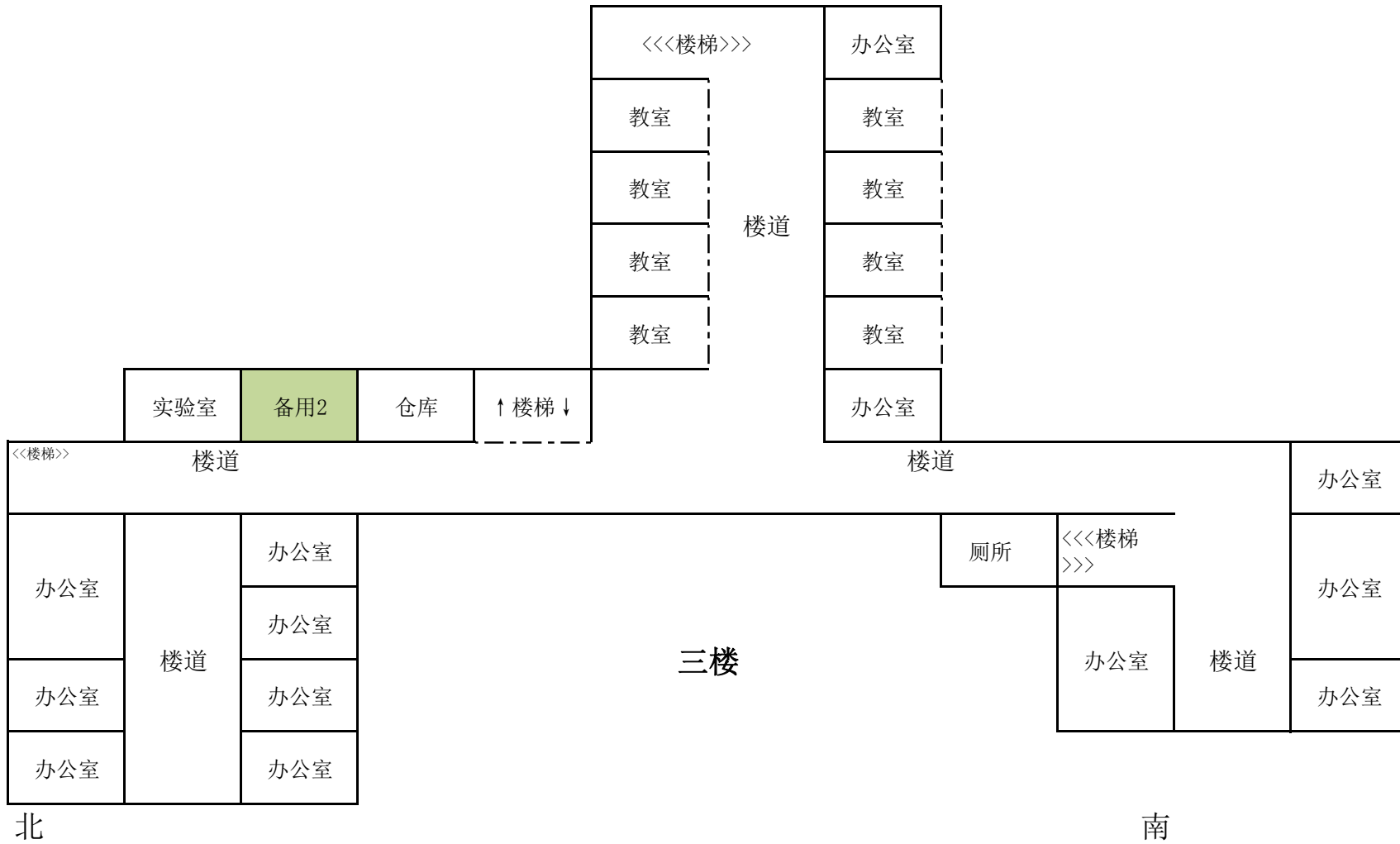

# 2021年10月16日上午自考杨柳青二中A楼考场平面图

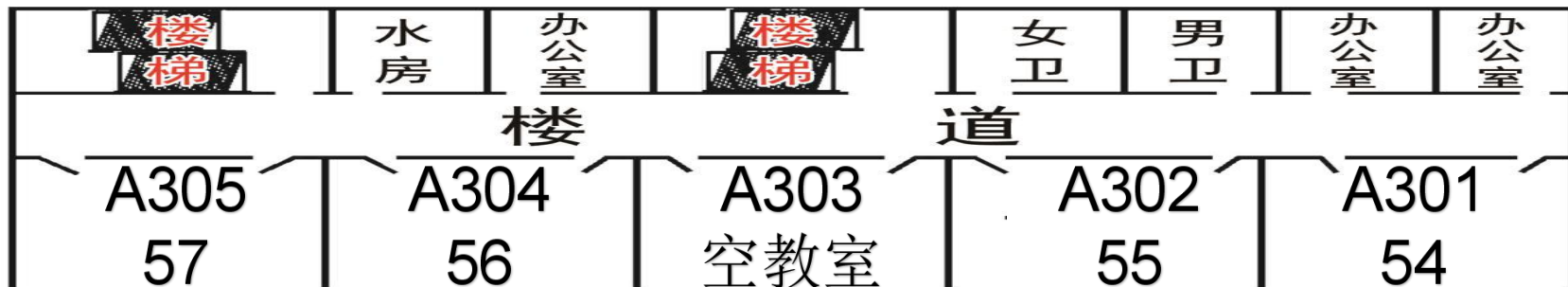

## 三楼平面图

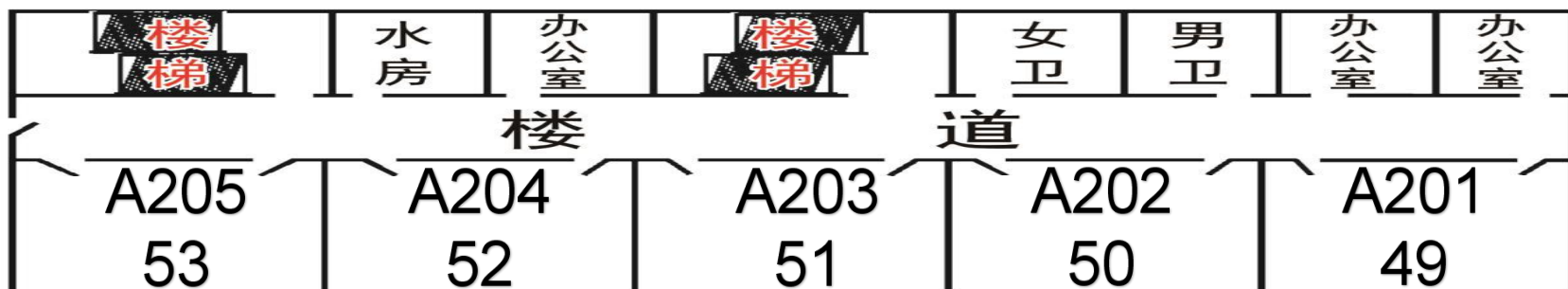

## 二楼平面图

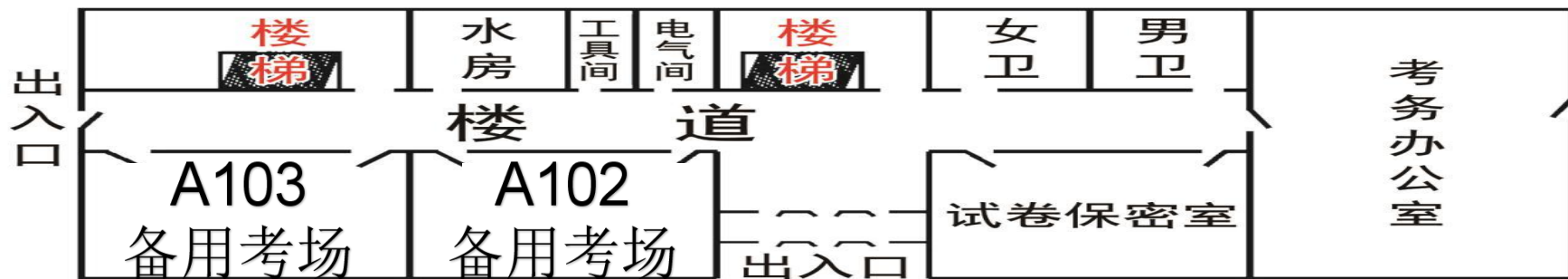

## 一楼平面图



# 2021年10月16日上午自考杨柳青二中B楼考场平面图

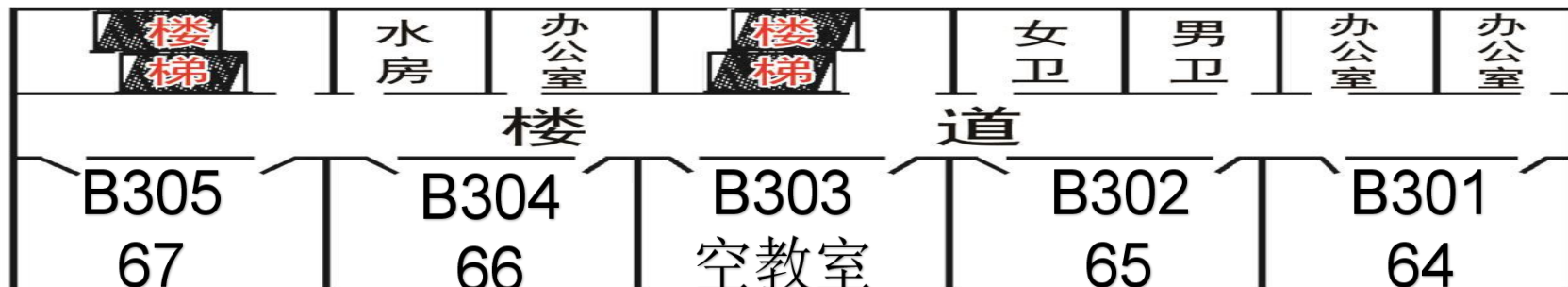

## 三楼平面图

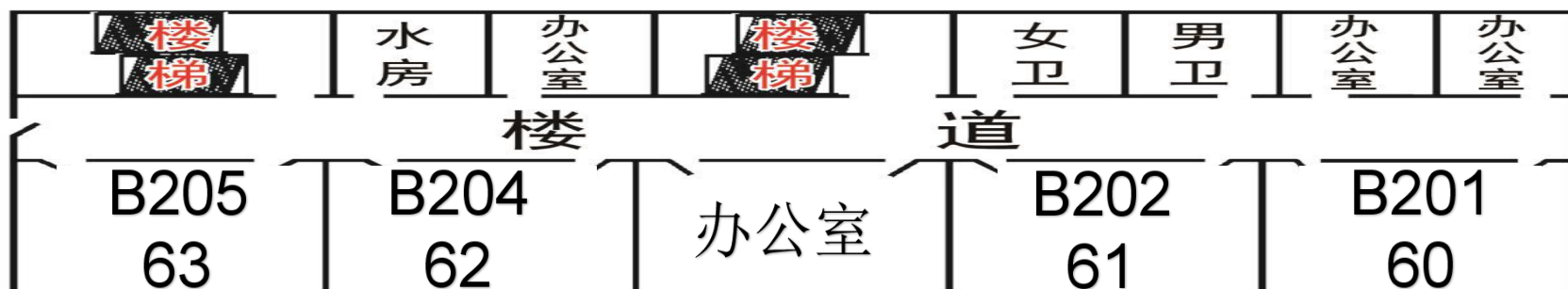

## 二楼平面图

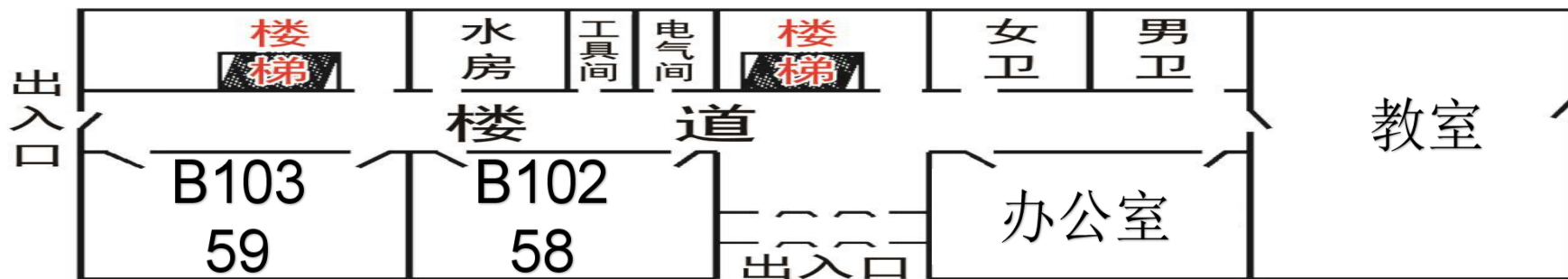

## 一楼平面图

# 2021年10月16日上午自考杨柳青二中C楼考场平面图

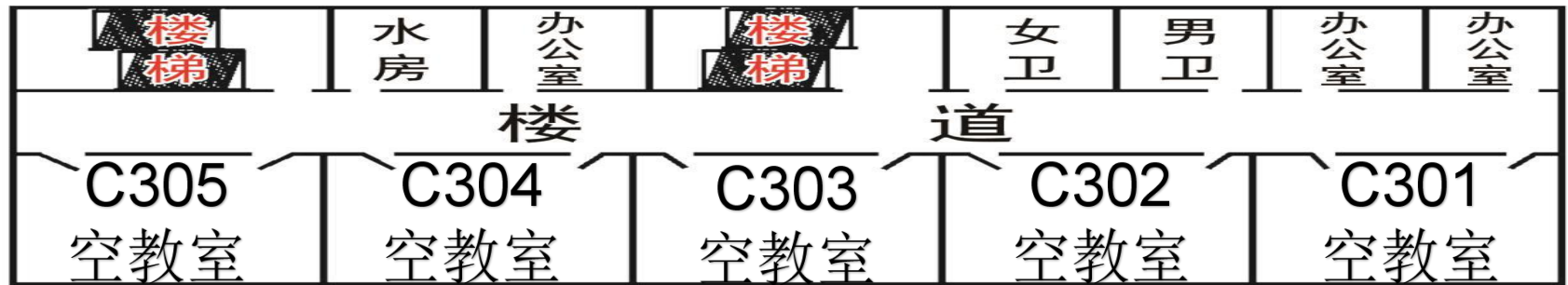

## 三楼平面图

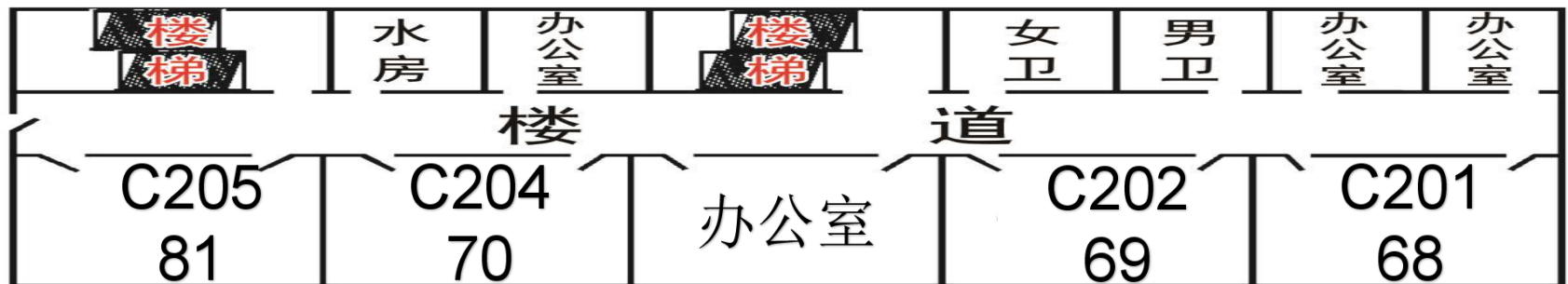

## 二楼平面图

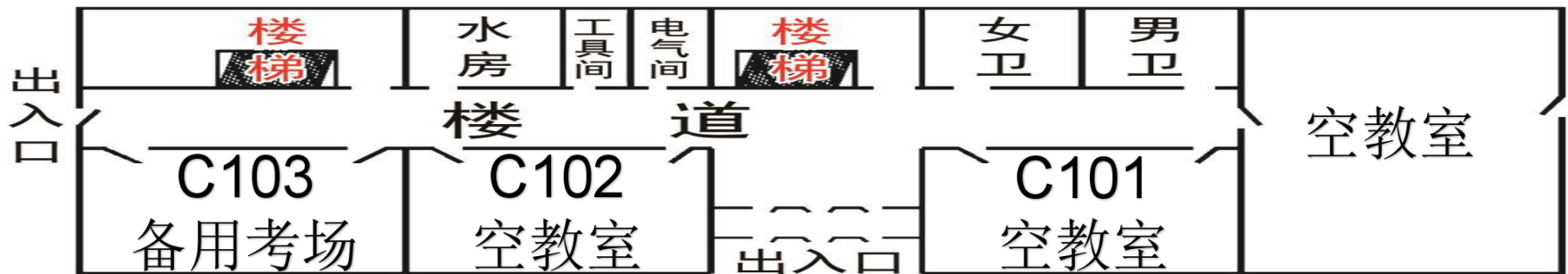

## 一楼平面图

# 2021年10月16日下午自考杨柳青二中A楼考场平面图

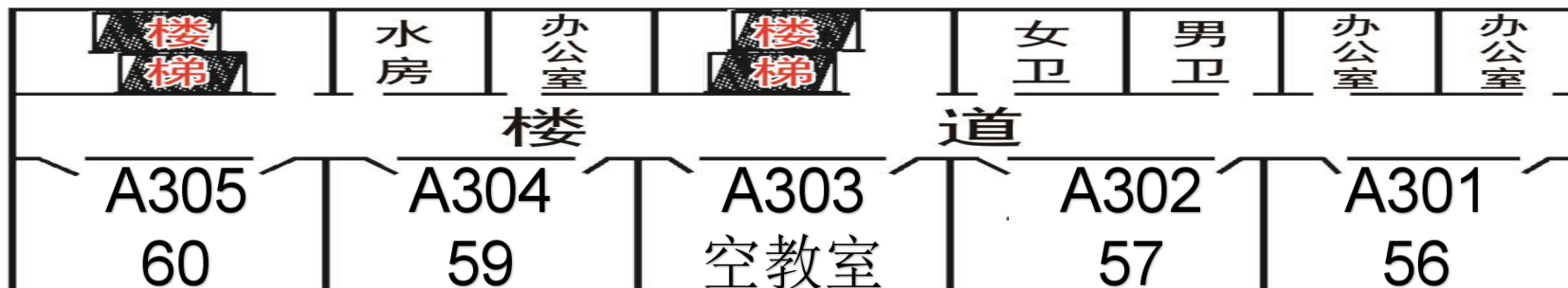

## 三楼平面图



## 二楼平面图

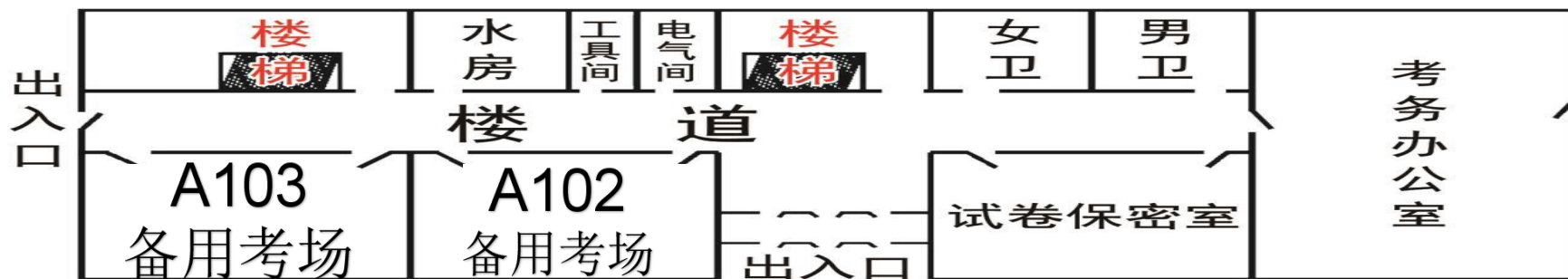

## 一楼平面图

# 2021年10月16日下午自考杨柳青二中B楼考场平面图

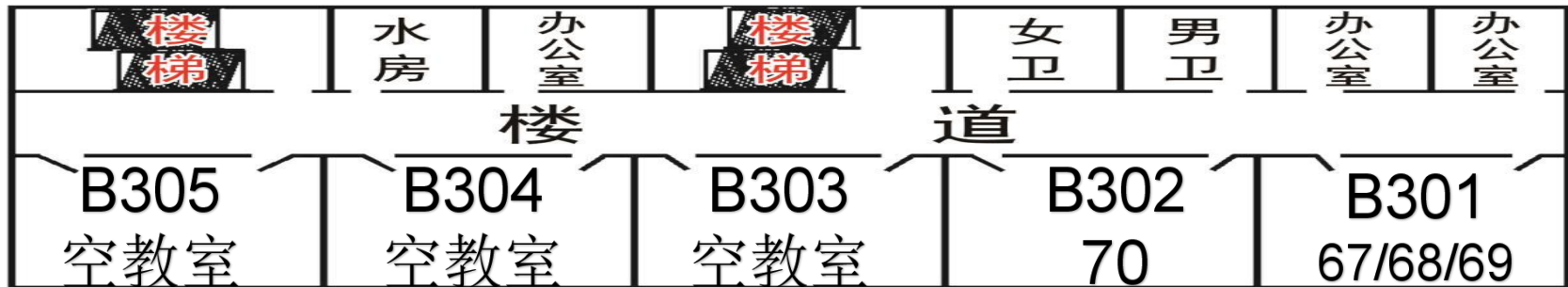

## 三楼平面图

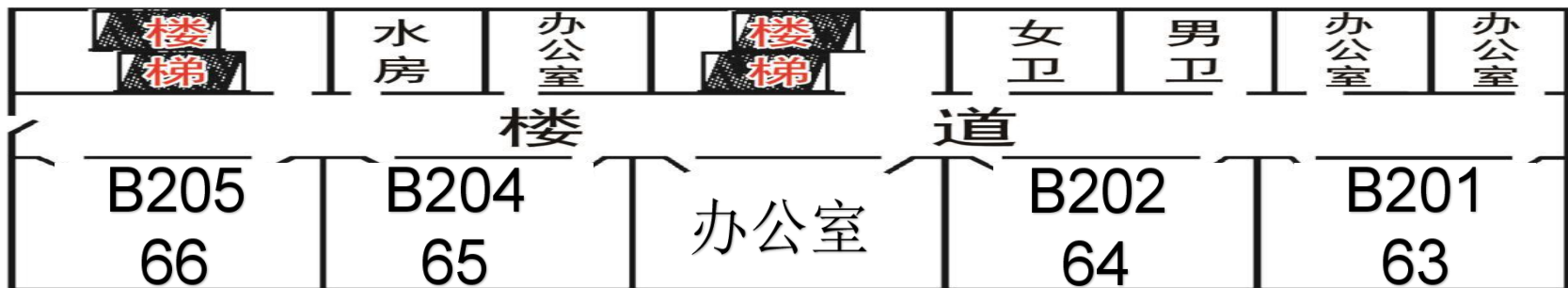

## 二楼平面图

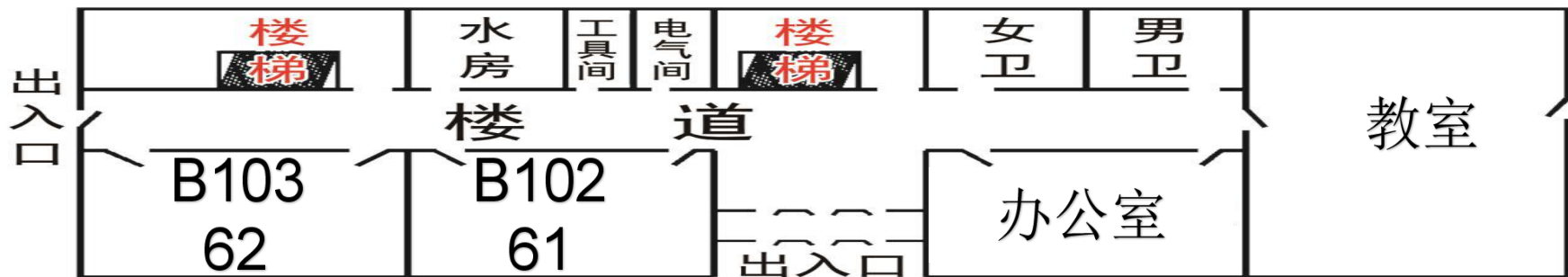

## 一楼平面图

# 2021年10月16日下午自考杨柳青二中C楼考场平面图

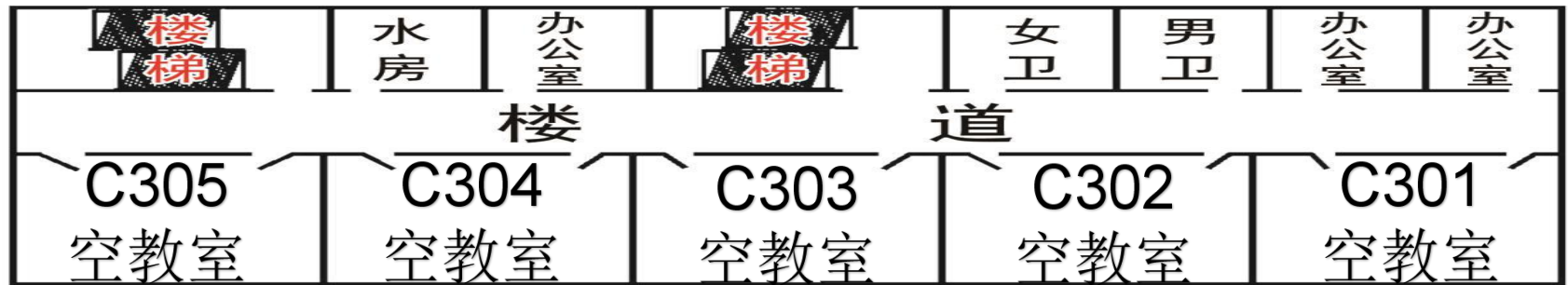

## 三楼平面图

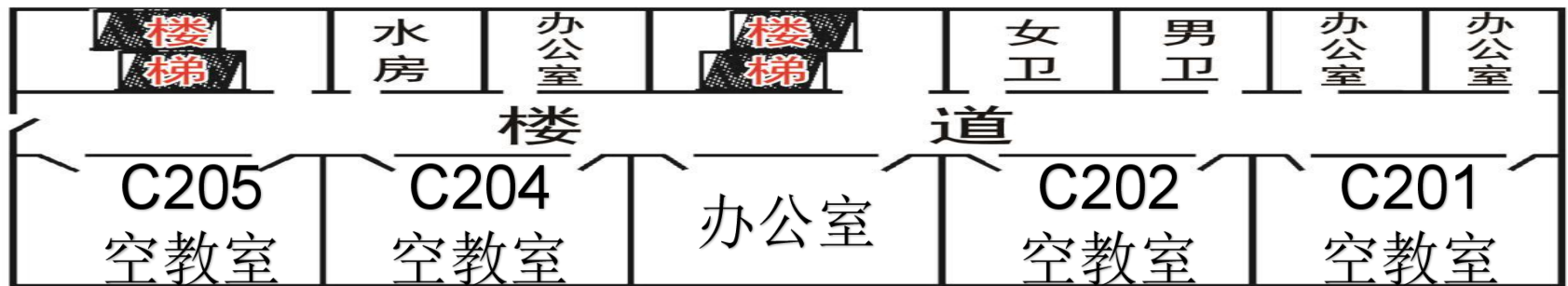

## 二楼平面图

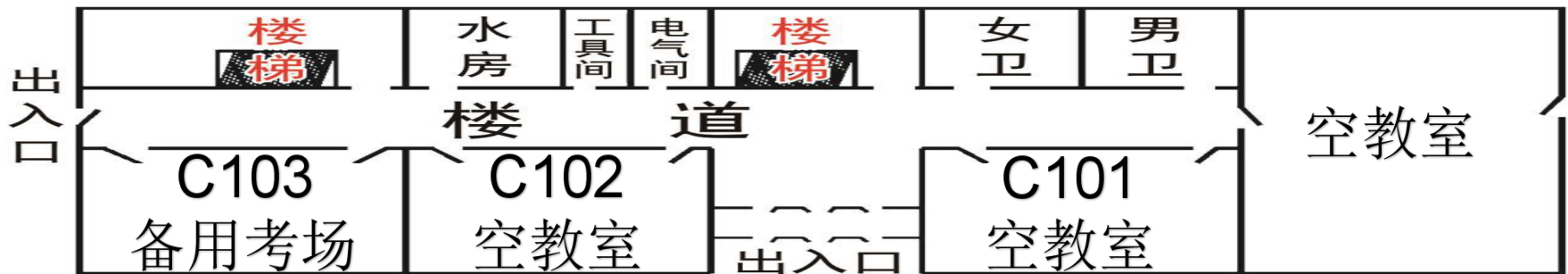

## 一楼平面图

# 2021年10月17日上午自考杨柳青二中A楼考场平面图

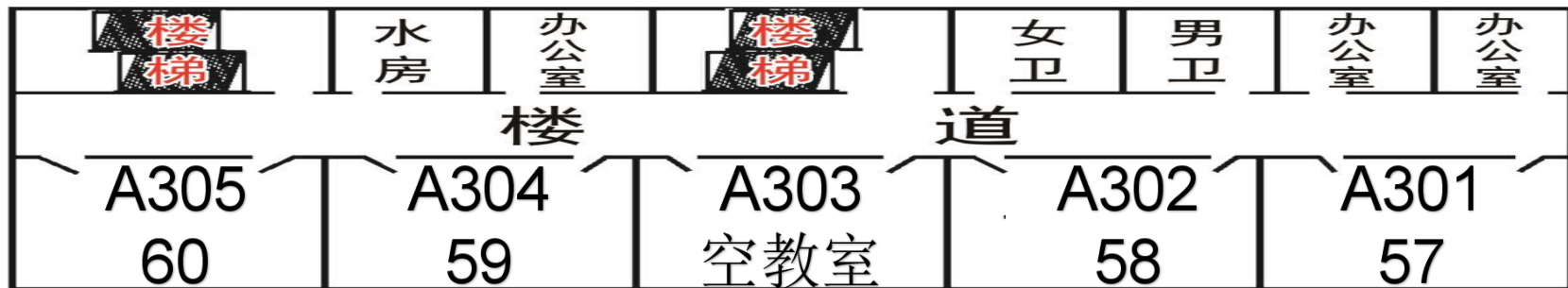

## 三楼平面图

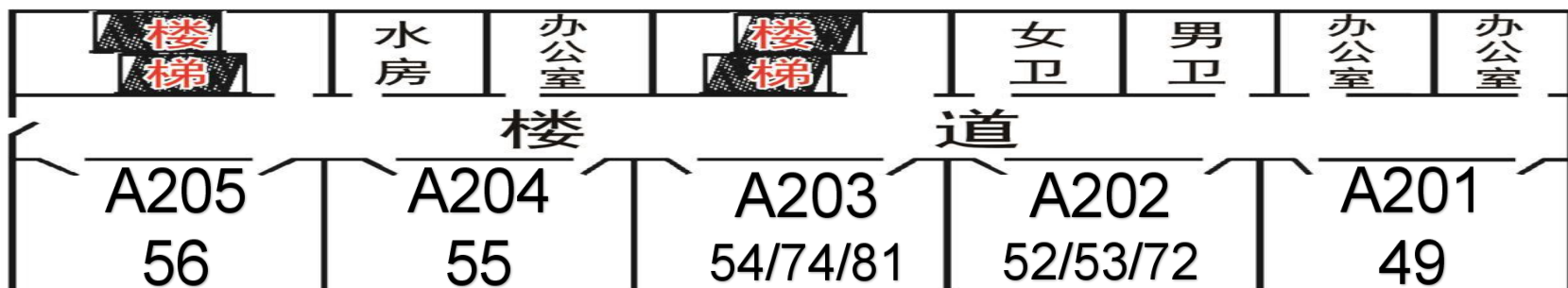

## 二楼平面图

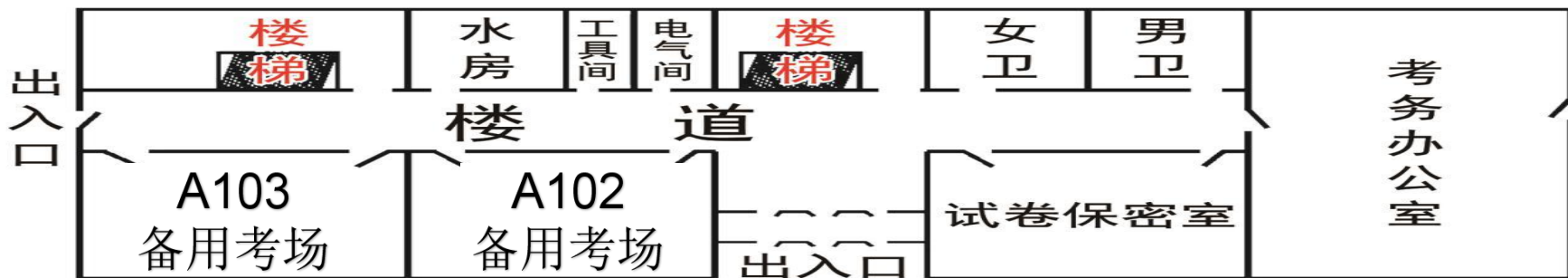

## 一楼平面图

# 2021年10月17日上午自考杨柳青二中B楼考场平面图

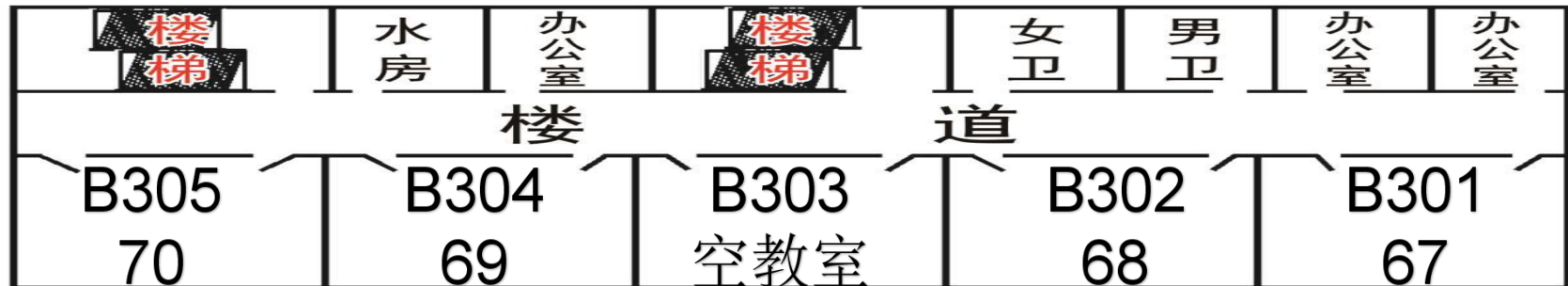

## 三楼平面图

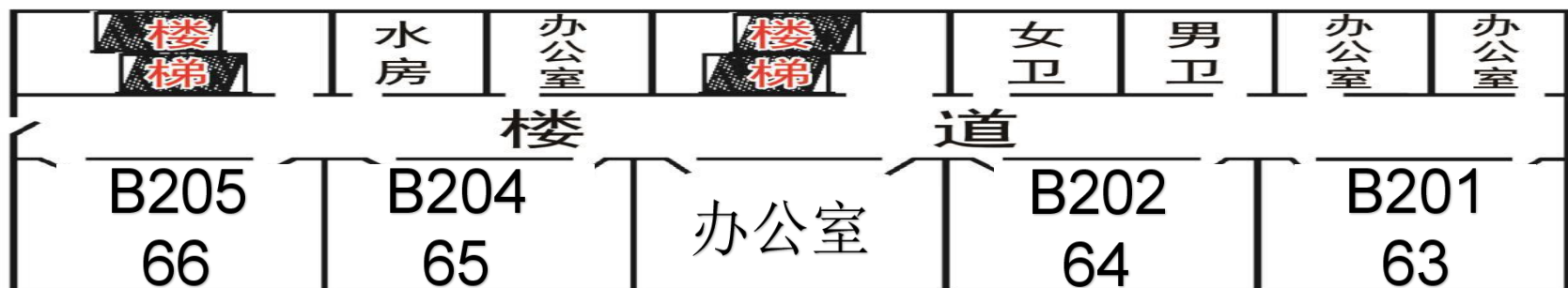

## 二楼平面图

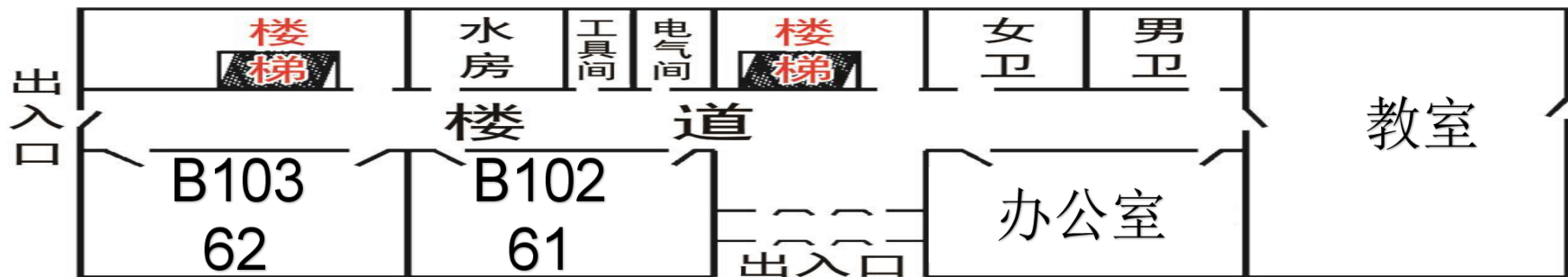

## 一楼平面图

# 2021年10月17日上午自考杨柳青二中C楼考场平面图

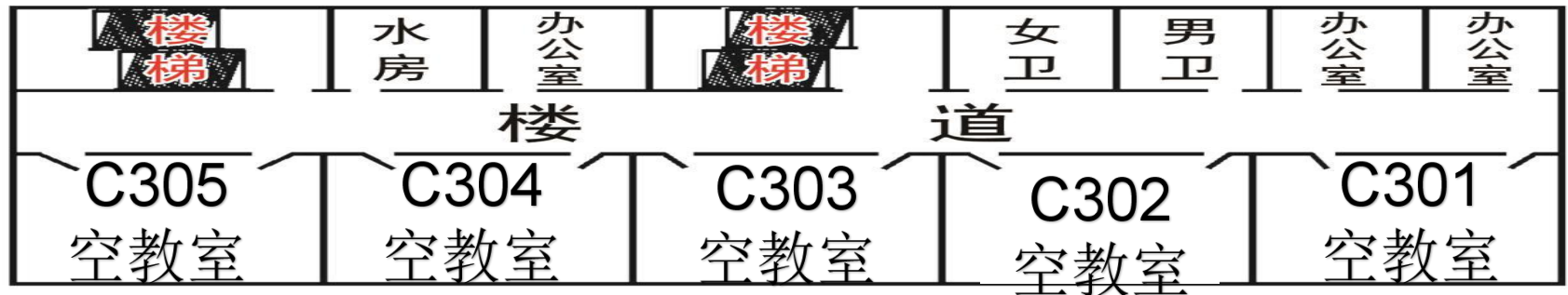

## 三楼平面图

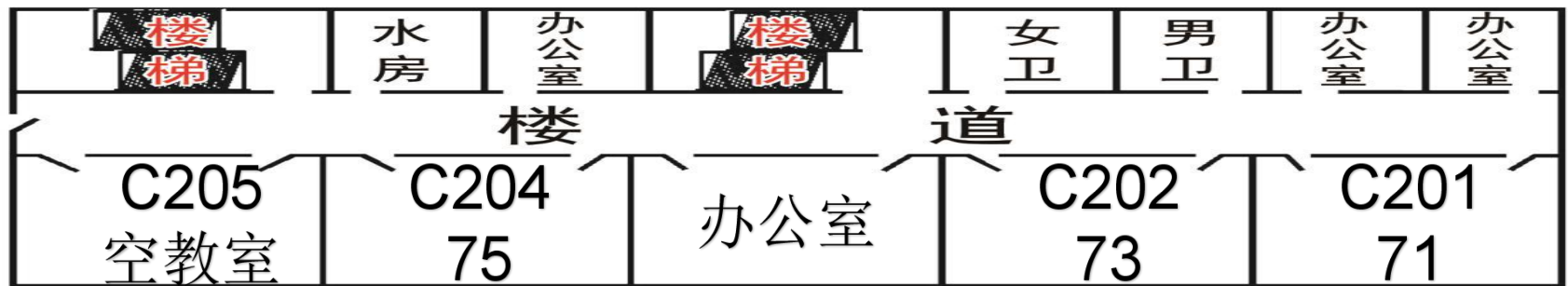

## 二楼平面图



## 一楼平面图



# 2021年10月17日下午自考杨柳青二中A楼考场平面图

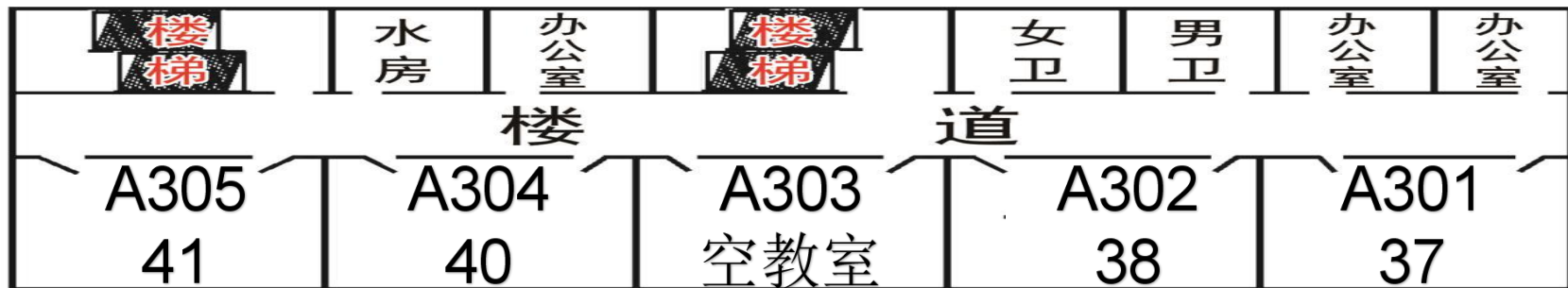

## 三楼平面图

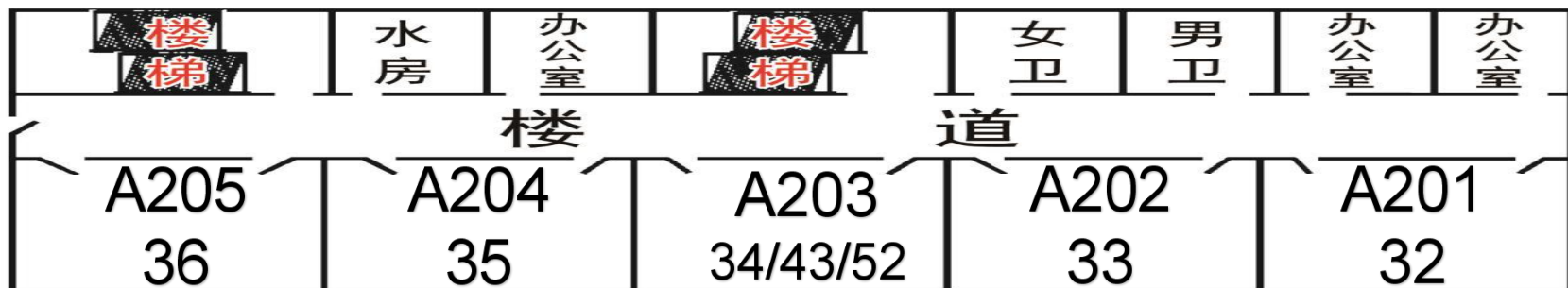

## 二楼平面图

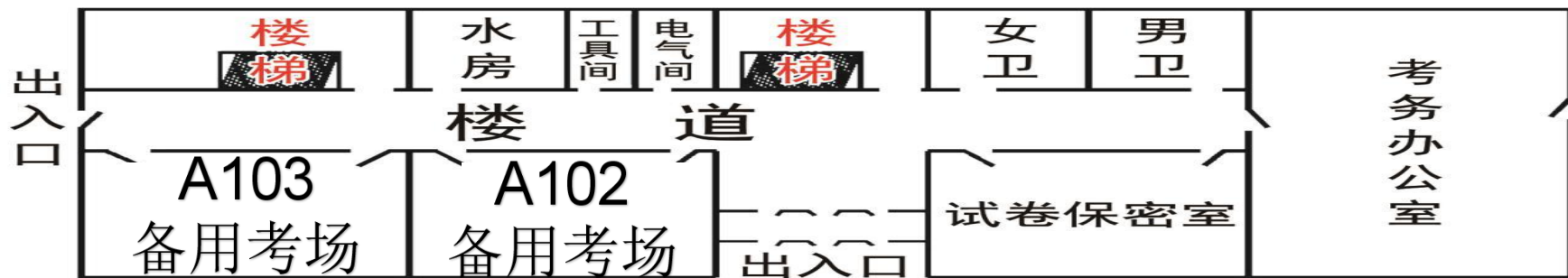

## 一楼平面图

2021年张家窝中学高自考考试考场示意图(10月16日上午)

						卫生间			办公室1
卫生间	楼道	办公室4	初中四楼 85--96/113考场				窗户	楼道	85/90/113考场 九、1
		空							86考场 九、2
学生阅览室		办公室3							87考场 九、3
		96考场 九、11							88考场 九、4
空		95考场 九、10							89考场 九、5
空		94考场 九、9							办公室2
心语间		空							卫生间
卫生间	楼道								楼梯
楼梯	卫生间	93考场 九、8	92考场 九、7	91考场 九、6					

						卫生间			办公室1
卫生间	楼道	空					窗户	楼道	97考场 八、1
		广播室							98考场 八、2
		电教办公室							99考场 八、3
监控室		107考场 八、11	初中三楼 97--107考场						100考场 八、4
办公室4		106考场 八、10							101考场 八、5
空		105考场 八、9							办公室2
党员活动室		办公室3							卫生间
卫生间	楼道						楼梯		
楼梯	卫生间	104考场八、8	103考场八、7	102考场八、6					

北

南

卫生间	楼道	工会办公室	初中二楼 108--112考场				卫生间	楼道	办公室4
监控室		空					108考场 七、1		
考务办 会议室		德育研究室					109考场 七、2		
接待室		教学研究室					110考场 七、3		
保密室		校长室					111考场 七、4		
空		党务人事办公室					112考场 七、5		
教务处3		教务处1					办公室3		
卫生间		会计室					卫生间		
		教务处2					楼梯		
楼梯		卫生间					教务处4		

保安室

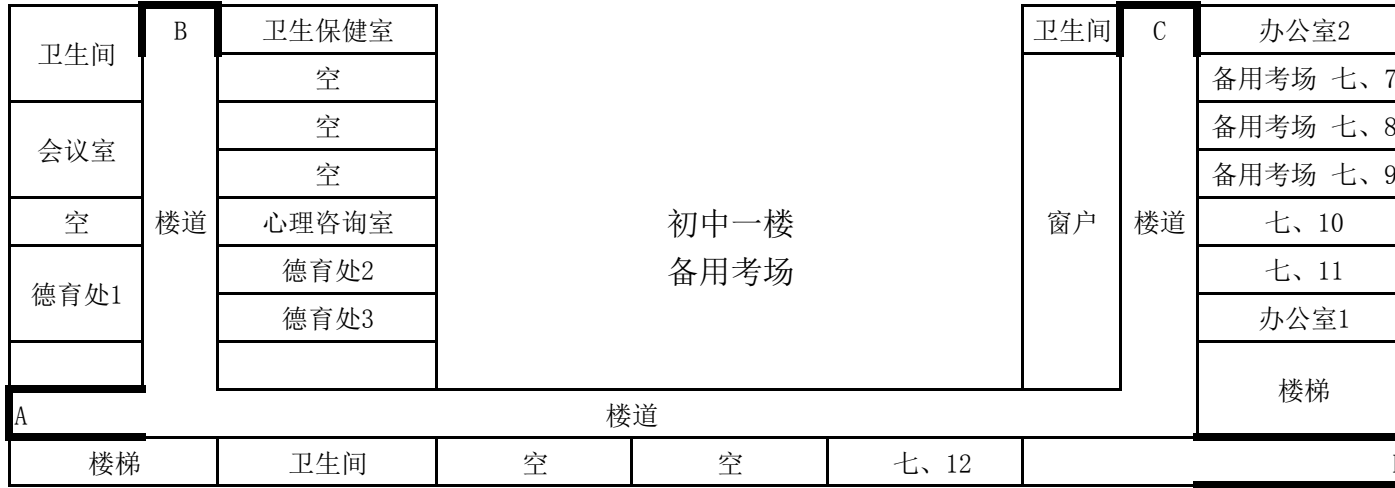

2021年张家窝中学高自考考试考场示意图(10月16日下午)

						卫生间			办公室1
卫生间	楼道	办公室4	初中四楼 75--88/100考场				窗户	楼道	75/76/82考场 九、1
		空							77考场 九、2
学生阅览室		办公室3							78考场 九、3
空		88考场 九、11							79考场 九、4
空		86考场 九、10							80考场 九、5
心语间		85考场 九、9							办公室2
卫生间		空							卫生间
		楼道							
楼梯	卫生间	84考场 九、8	83/87/100考场 九、7	81考场 九、6			楼梯		

					卫生间		办公室1
卫生间	楼道	空	初中三楼 89--99考场			窗户	89考场 八、1
		广播室					90考场 八、2
监控室		电教办公室					91考场 八、3
		99考场 八、11					92考场 八、4
办公室4		98考场 八、10					93考场 八、5
空		97考场 八、9					办公室2
党员活动 室		办公室3					卫生间
卫生间	楼道						楼梯
楼梯	卫生间	96考场 八、8	95考场 八、7	94考场 八、6			

保安室

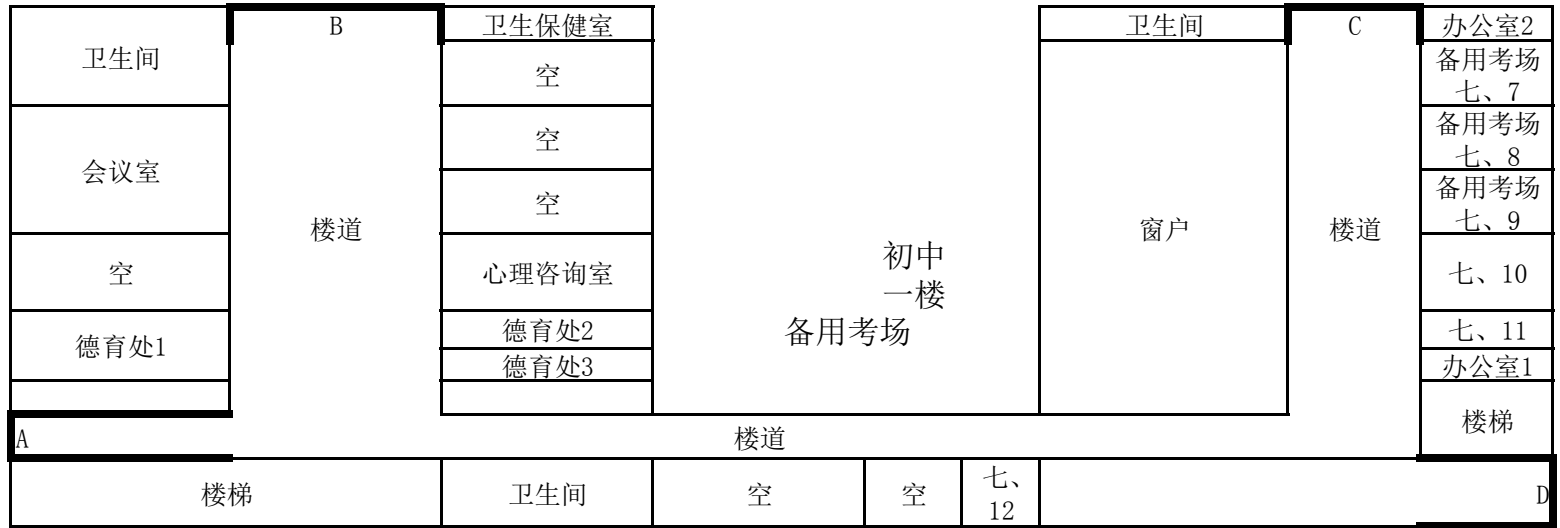



2021年张家窝中学高自考考试考场示意图(10月17日上午)

卫生间	楼道	办公室4	初中四楼 99--112考场			卫生间	楼道	办公室1
		空				99/104/106考场 九、1		
学生阅览室		办公室3				100考场 九、2		
空		112考场 九、11				101考场 九、3		
空		111考场 九、10				102考场 九、4		
心语间		110考场 九、9				103考场 九、5		
卫生间		空				办公室2		
楼梯	楼道					卫生间	楼梯	
	卫生间	109考场 九、8	108考场 九、7	105/107考场 九、6				

卫生间	楼道	空	初中三楼 113--119考场			卫生间	楼道	办公室1
		广播室				113考场 八、1		
监控室		电教办公室				114考场 八、2		
办公室4		八、11				115/119考场 八、3		
空		八、10				116考场 八、4		
党员活动室		八、9				117考场 八、5		
卫生间		办公室3				办公室2		
楼梯	楼道					卫生间	楼梯	
	卫生间	八、8	八、7	118考场八、6				

保安室

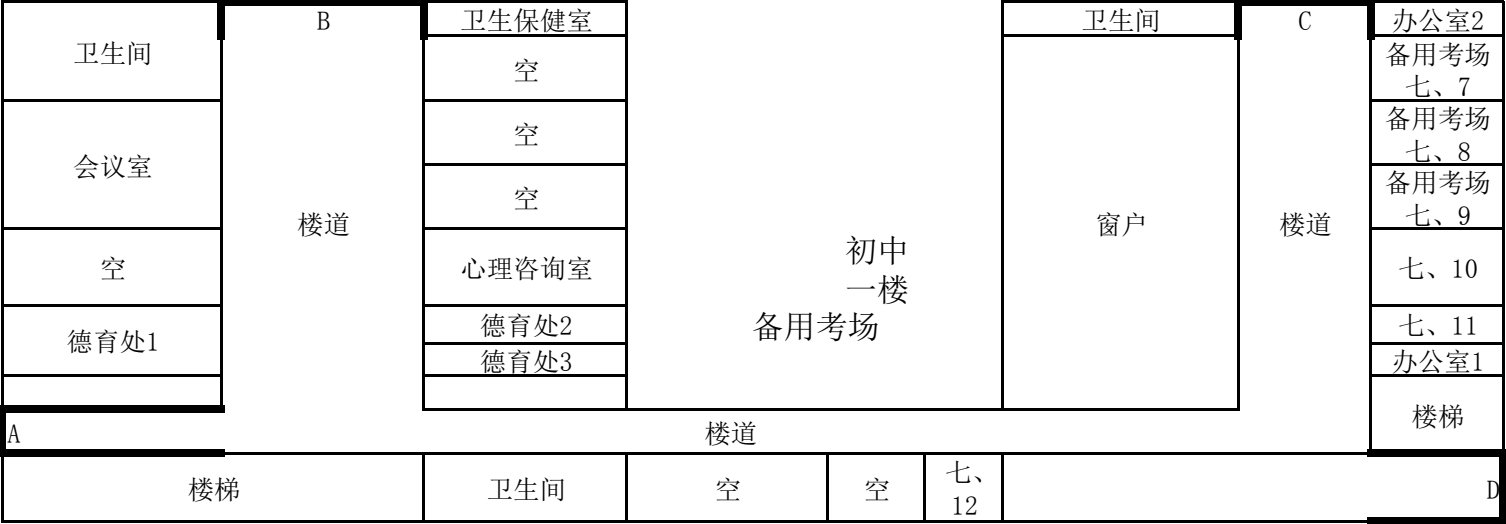

2021年张家窝中学高自考考试考场示意图(10月17日下午)

卫生间	楼道	办公室4	初中四楼 89--102考场			卫生间	楼道	办公室1
		空				89/90/94考场 九、1		
学生阅览室		办公室3				91考场 九、2		
空		102考场 九、11				92考场 九、3		
空		101考场 九、10				93考场 九、4		
空		100考场 九、9				95/99考场 九、5		
心语间		空				办公室2		
卫生间						卫生间		
楼梯		楼道			楼梯			
	卫生间	98考场 九、8	97考场 九、7	96考场 九、6				

卫生间	楼道	空	初中三楼 103考场			卫生间	楼道	办公室1
		广播室				103考场 八、1		
监控室		电教办公室				八、2		
办公室4		八、11				八、3		
空		八、10				八、4		
党员活动室		八、9				八、5		
卫生间		办公室3				办公室2		
楼梯		楼道			楼梯			
	卫生间	八、8	八、7	八、6				

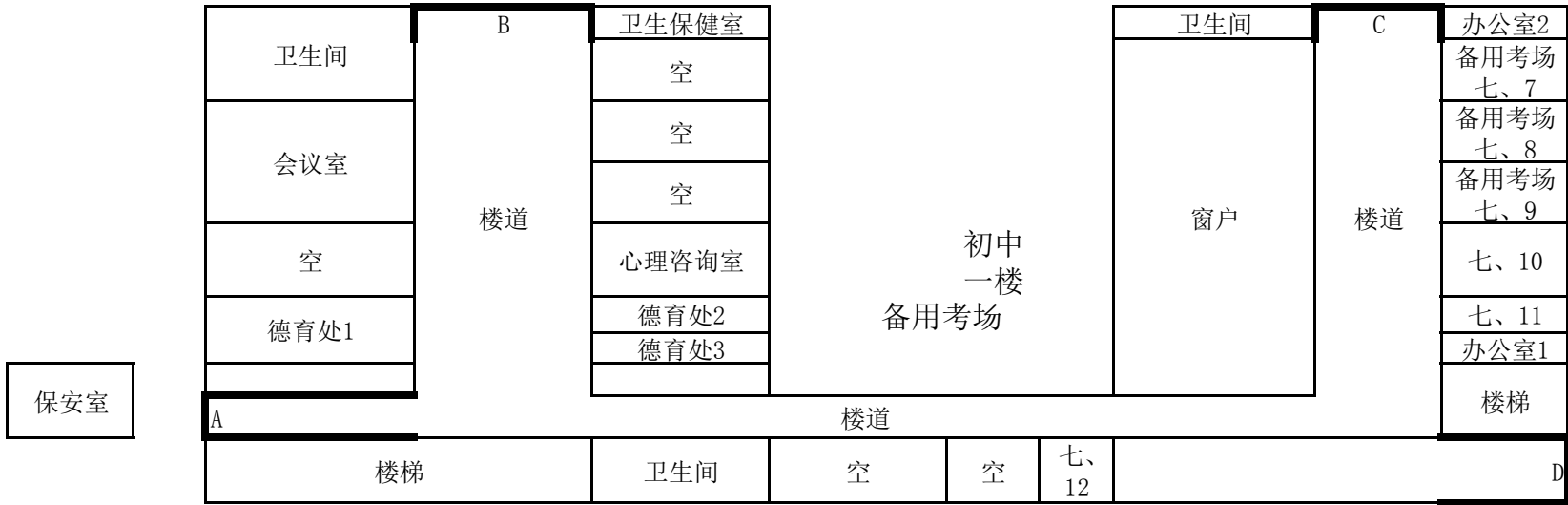

# 杨柳青四中高自考考试考场示意图

(10月16日 上午9:00 )



# 杨柳青四中高自考考试考场示意图

(10月16日 下午14:30)



# 杨柳青四中高自考考试考场示意图

(10月17日 上午9:00 )

## 教学楼一楼

第1——23考场



## 教学楼二楼

第24——37、39——44考场

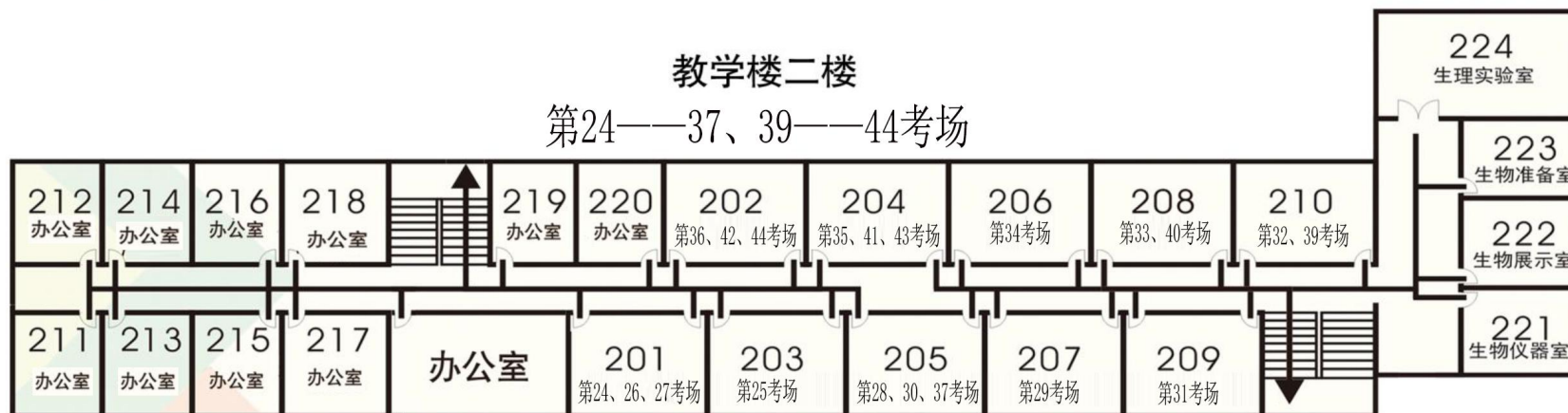

## 教学楼三楼

第38、45——48、50、51考场

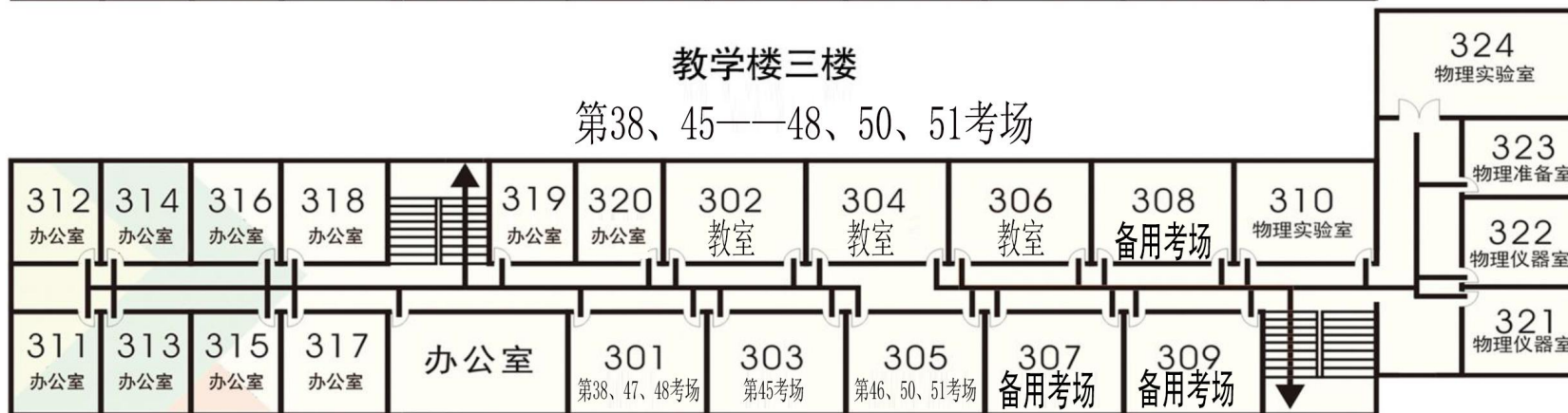

# 杨柳青四中高自考考试考场示意图

(10月17日 下午14:30)

## 教学楼一楼

第1——15、26、27考场

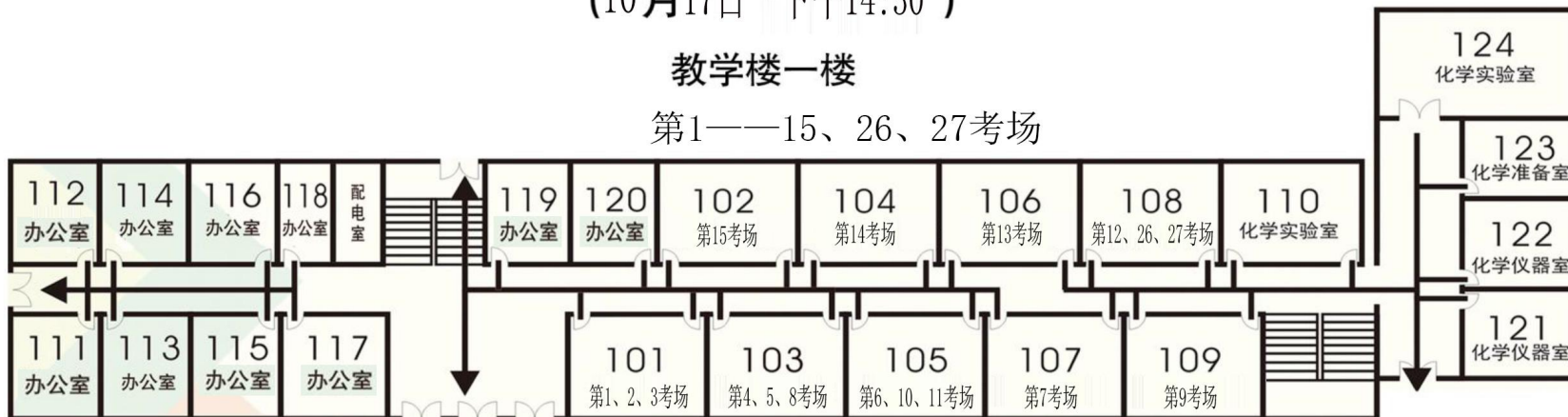

## 教学楼二楼

第16——25考场



## 教学楼三楼

第28——31、39考场

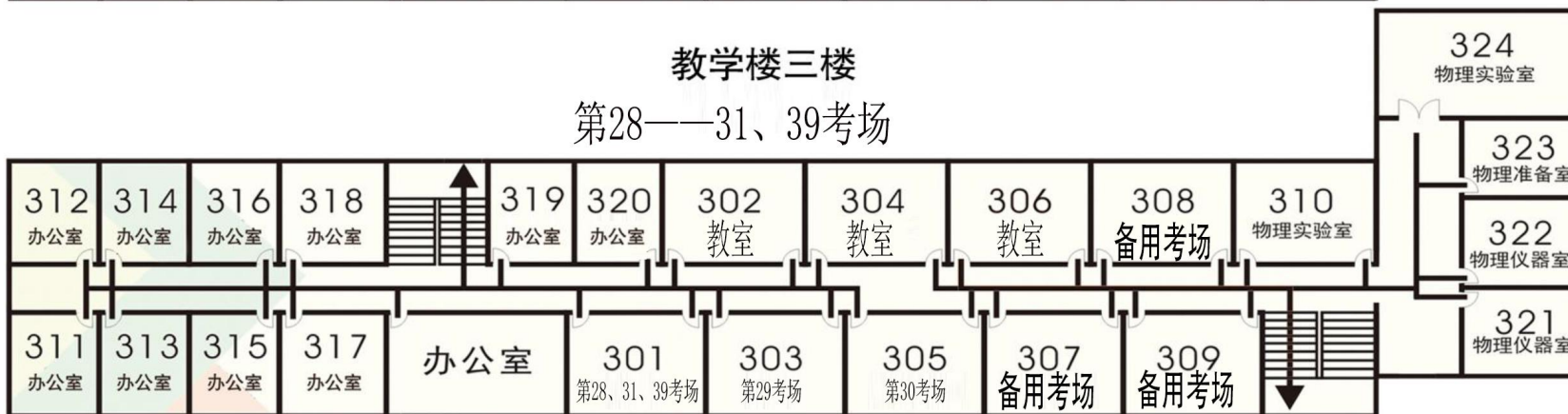



# 津南区

# 天津市南洋工业学校考场平面图

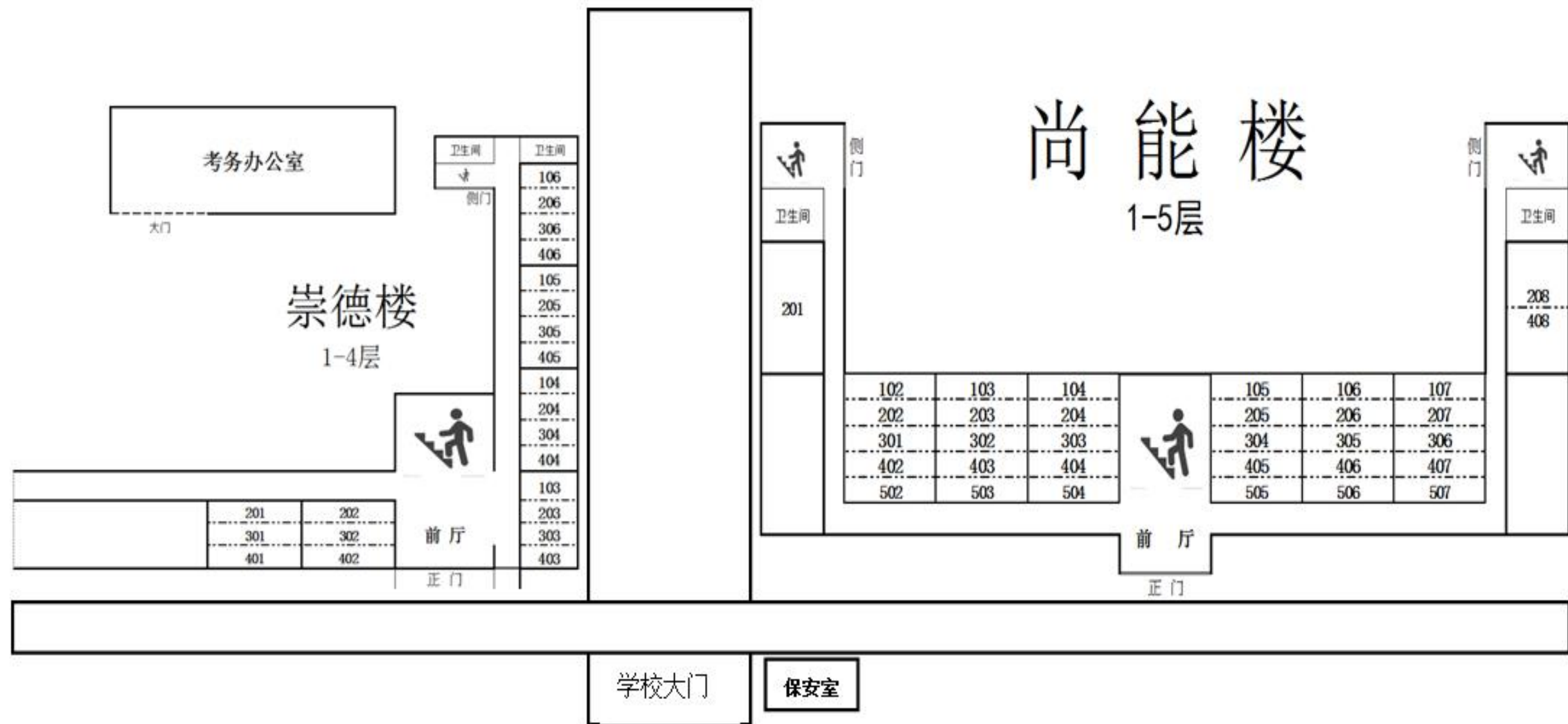



## 2021年10月16日高自考考场安排

上午9:00--11:30

教室号	考场号	专业代码及名称
尚能楼102	1	0007 计算机应用基础
	2	0009 政治经济学（财经类）
	30	0816 数字系统设计与PLD应用技术
尚能楼103	4	0073 高级英语
	7	0121 国际私法
	8	0127 合同法
尚能楼104	9	0205 美学
	17	0385 英语阅读（二）
尚能楼105	11	0230 普通逻辑
	12	0270 市场营销学
	15	0331 心理学
尚能楼106	3	0020 财务管理学
	13	0304 文学概论（一）
	16	0365 英语翻译
尚能楼107	14	0312 现代汉语
	19	0490 领导科学
尚能楼201	25	0688 会计制度设计
	29	0774 现代生物学技术
	59	1364 汽车概论
尚能楼202	23	0615 外国文学史
	24	0627 中国法律思想史
	26	0722 数据结构导论
尚能楼203	32	1055 劳动与社会保障
尚能楼204	33	1055 劳动与社会保障
尚能楼205	34	1055 劳动与社会保障
尚能楼206	35	1055 劳动与社会保障
尚能楼207	36	1055 劳动与社会保障
尚能楼208	37	1055 劳动与社会保障
	38	1072 项目成本管理
	40	1128 概率论与数理统计（经管类）
尚能楼301	39	1113 网站建设与实践
	41	1169 Java语言程序设计（一）
	49	1236 团体社会工作

尚能楼302	42	1178 思想道德修养与法律基础
尚能楼303	43	1178 思想道德修养与法律基础
	50	1279 幼儿园课程
	60	3292 水污染控制工程
尚能楼304	44	1181 马克思主义基本原理概论
尚能楼305	45	1181 马克思主义基本原理概论
尚能楼306	46	1181 马克思主义基本原理概论
尚能楼402	47	1181 马克思主义基本原理概论
尚能楼403	48	1181 马克思主义基本原理概论
	53	1290 学前教育原理
	64	3584 汽车底盘电控技术
尚能楼404	51	1282 学前比较教育
尚能楼405	20	0513 人力资源管理（一）
	52	1282 学前比较教育
	62	3355 电子技术基础
尚能楼406	54	1337 网上店铺运营与管理
尚能楼407	5	0099 管理会计（一）
	28	0727 离散数学
	55	1337 网上店铺运营与管理
尚能楼408	6	0106 国际法
	56	1364 汽车概论
尚能楼502	10	0209 民法学
	57	1364 汽车概论
尚能楼503	18	0386 英语阅读（一）
	58	1364 汽车概论
尚能楼504	21	0555 概率论与数理统计（二）
	61	3343 电工与电子技术基础
尚能楼505	31	0963 建设工程合同(含FIDIC)条款
	63	3575 人工智能导论
	67	5028 计算机会计
尚能楼506	22	0609 数据结构
	65	5028 计算机会计
尚能楼507	27	0723 计算机组成原理
	66	5028 计算机会计

## 2021年10月16日高自考考场安排

下午2:30--5:00

教室号	考场号	专业代码及名称
尚能楼102	2	0006 高等数学（一）
	3	0094 公司法
	54	1278 学前儿童语言教育
尚能楼103	1	0004 高等数学（工本）
	5	0096 古代汉语
尚能楼104	4	0095 公证与律师制度
	8	0126 国民经济统计概论
	10	0199 旅游英语选读
尚能楼105	9	0174 教育学（一）
	11	0229 票据法
	22	0530 国际贸易理论与实务
尚能楼106	16	0404 中国当代文学专题研究
尚能楼107	17	0404 中国当代文学专题研究
尚能楼201	15	0371 英语语法
	21	0495 现代管理学
尚能楼202	23	0531 金融理论与实务
尚能楼203	6	0105 管理学原理
	27	0588 国际经济法概论
	43	1071 项目范围管理
尚能楼204	28	0631 中国现代文学作品选
尚能楼205	29	0631 中国现代文学作品选
	31	0680 国际企业管理
尚能楼206	30	0678 中国税制
	32	0818 微型计算机控制技术与系统
	33	0962 建设监理导论
尚能楼207	24	0531 金融理论与实务
	34	1011 企业文化
	44	1073 项目质量管理
尚能楼208	35	1056 人员素质测评理论与方法
尚能楼301	36	1056 人员素质测评理论与方法
尚能楼302	37	1056 人员素质测评理论与方法
尚能楼303	38	1056 人员素质测评理论与方法

尚能楼304	39	1056 人员素质测评理论与方法
尚能楼305	40	1056 人员素质测评理论与方法
尚能楼306	41	1056 人员素质测评理论与方法
尚能楼402	42 48	1056 人员素质测评理论与方法 1129 材料成型技术基础
尚能楼403	45	1099 国际商务英语
尚能楼404	46 47 49	1099 国际商务英语 1112 Intranet技术 1238 个案社会工作
尚能楼405	26 50	0587 高级语言程序设计（一） 1255 金融保险实务
尚能楼406	59 51	1355 供应链与企业物流管理 1255 金融保险实务
尚能楼407	72 52	7028 软件测试技术 1255 金融保险实务
尚能楼408	53 55	1255 金融保险实务 1285 学前教育科学研究与论文写作
尚能楼502	56 62	1286 学前特殊儿童教育 1365 汽车鉴定与评估
尚能楼503	57	1338 网络营销学
尚能楼504	58 71	1338 网络营销学 5029 税务会计与税务筹划
尚能楼505	25 60	0586 法律文书写作 1365 汽车鉴定与评估
尚能楼506	20 61	0438 综合英语（二） 1365 汽车鉴定与评估
尚能楼507	19 63	0407 中国法制史 3056 工程项目管理
崇德楼103	18 64	0404 中国当代文学专题研究 3056 工程项目管理
崇德楼104	14 65	0338 行政法学 3344 机械基础（二）
崇德楼105	66 67	3344 机械基础（二） 3356 电工原理（一）
崇德楼106	7	0109 国际金融

承德楼100	68	5029 税务会计与税务筹划
崇德楼201	12	0318 现代语言学
	69	5029 税务会计与税务筹划
崇德楼202	13	0333 刑法学
	70	5029 税务会计与税务筹划

2021年10月17日高自考考场安排

上午9:00--11:30

教室号	考场号	专业代码及名称
尚能楼102	2	0141 基础会计学
	10	0364 英语词汇学
	23	0614 外国法制史
尚能楼103	1	0030 成本会计
	3	0211 民事诉讼法学
	5	0249 软件开发工具
尚能楼104	6	0262 审计学
尚能楼105	7	0262 审计学
	12	0392 政府与事业单位会计
尚能楼106	4	0235 企业会计学
	9	0329 写作（一）
	11	0366 英语国家概况
尚能楼107	13	0445 保险法
	14	0463 劳动法
	28	0629 中国古代文学史（一）
尚能楼201	15	0497 公共关系学
尚能楼202	16	0497 公共关系学
尚能楼203	17	0497 公共关系学
尚能楼204	18	0497 公共关系学
尚能楼205	19	0497 公共关系学
尚能楼206	22	0535 生产与作业管理
	24	0616 外国文学作品选
尚能楼207	25	0626 中国当代文学作品选
	30	0671 婚姻家庭法
	34	0685 外刊经贸知识选读
尚能楼208	26	0628 中国古代文学史（二）
	47	1180 中国近现代史纲要



	48	1237 社区社会工作
尚能楼301	27	0629 中国古代文学史（一）
尚能楼302	29	0630 中国文化概论
	33	0679 中级财务会计
	36	0961 项目决策分析与评价
尚能楼303	31	0676 高级财务会计
尚能楼304	32	0676 高级财务会计
	37	1075 项目风险管理
	39	1126 大学语文
尚能楼305	38	1076 项目管理法规
	40	1127 线性代数（经管类）
	51	1283 学前教育史
尚能楼306	43	1180 中国近现代史纲要
尚能楼402	44	1180 中国近现代史纲要
尚能楼403	45	1180 中国近现代史纲要
尚能楼404	46	1180 中国近现代史纲要
尚能楼405	49	1258 公司战略管理
尚能楼406	41	1137 三维动画
	50	1258 公司战略管理
	52	1291 学前教育心理学
尚能楼407	57	1358 企业物流
	53	1294 工程招标与合同管理
尚能楼408	54	1294 工程招标与合同管理
	64	3342 生产作业管理
尚能楼502	42	1170 C++程序设计
	55	1345 毛泽东思想和中国特色社会主义理论体系概论
尚能楼503	56	1345 毛泽东思想和中国特色社会主义理论体系概论
	65	3351 单片机原理及应用
尚能楼504	35	0748 微生物学与免疫学基础
	58	1366 汽车营销与贸易
尚能楼505	59	1366 汽车营销与贸易
	60	3293 物理污染控制技术
	61	3333 生物统计与实验设计
尚能楼506	8	0322 线性代数
	62	3342 生产作业管理

尚能楼507	20 63	0497 公共关系学 3342 生产作业管理
崇德楼103	21 66 67	0506 管理经济学 3580 运动控制系统 3586 单片机原理及应用

2021年10月17日高自考考场安排

下午2:30--5:00

教室号	考场号	专业代码及名称
尚能楼102	4	0101 管理系统中计算机应用
	7	0234 企业管理概论
	16	0369 英语写作
尚能楼103	6	0181 经济法概论（财经类）
	8	0244 日语（二）
	15	0363 英语（一）
尚能楼104	9	0289 外科护理学（一）
	11	0359 英语（二）
尚楼105	10	0358 英美文学选读
	12	0359 英语（二）
尚能楼106	26	0449 房地产法
	13	0359 英语（二）
尚能楼107	14	0359 英语（二）
	18	0375 语言学概论
	24	0439 综合英语（一）
尚能楼201	29	0496 社会学概论
	17	0375 语言学概论
尚能楼202	49	3396 管理学基础
	19	0410 中国古代文学作品选（二）
尚能楼203	20	0411 中国古代文学作品选（一）
尚能楼204	21	0411 中国古代文学作品选（一）
	25	0441 组织行为学
尚能楼205	5	0103 管理信息系统
	22	0416 中国现代文学史
尚能楼206	23	0416 中国现代文学史
	35	0725 操作系统概论
	28	0474 知识产权法

尚能楼207	30 31	0541 课程与教学论 0557 法理学
尚能楼208	27 32 36	0455 环境与资源保护法学 0677 资产评估 0730 软件工程
尚能楼301	3 33	0055 第二外语（法语） 0687 财务报表分析（一）
尚能楼302	34 39	0687 财务报表分析（一） 0887 国际商务管理学
尚能楼303	37 38 40	0799 电子商务概论 0837 日语（一） 1074 项目时间管理
尚能楼304	41 43 45	1124 工程监理 1172 通信概论 1359 物流运输管理
尚能楼305	2 42	0048 对外经济管理概论 1171 计算机网络原理
尚能楼306	44 48	1287 学前儿童心理卫生与辅导 3346 数控机床与编程（一）
尚能楼402	46 50	1368 汽车保险与理赔 3433 电气测量技术
尚能楼403	1 47	0039 第二外语（德语） 3346 数控机床与编程（一）

# 北辰区

# 北辰实验小学 16日上午

# 一层各班级位置

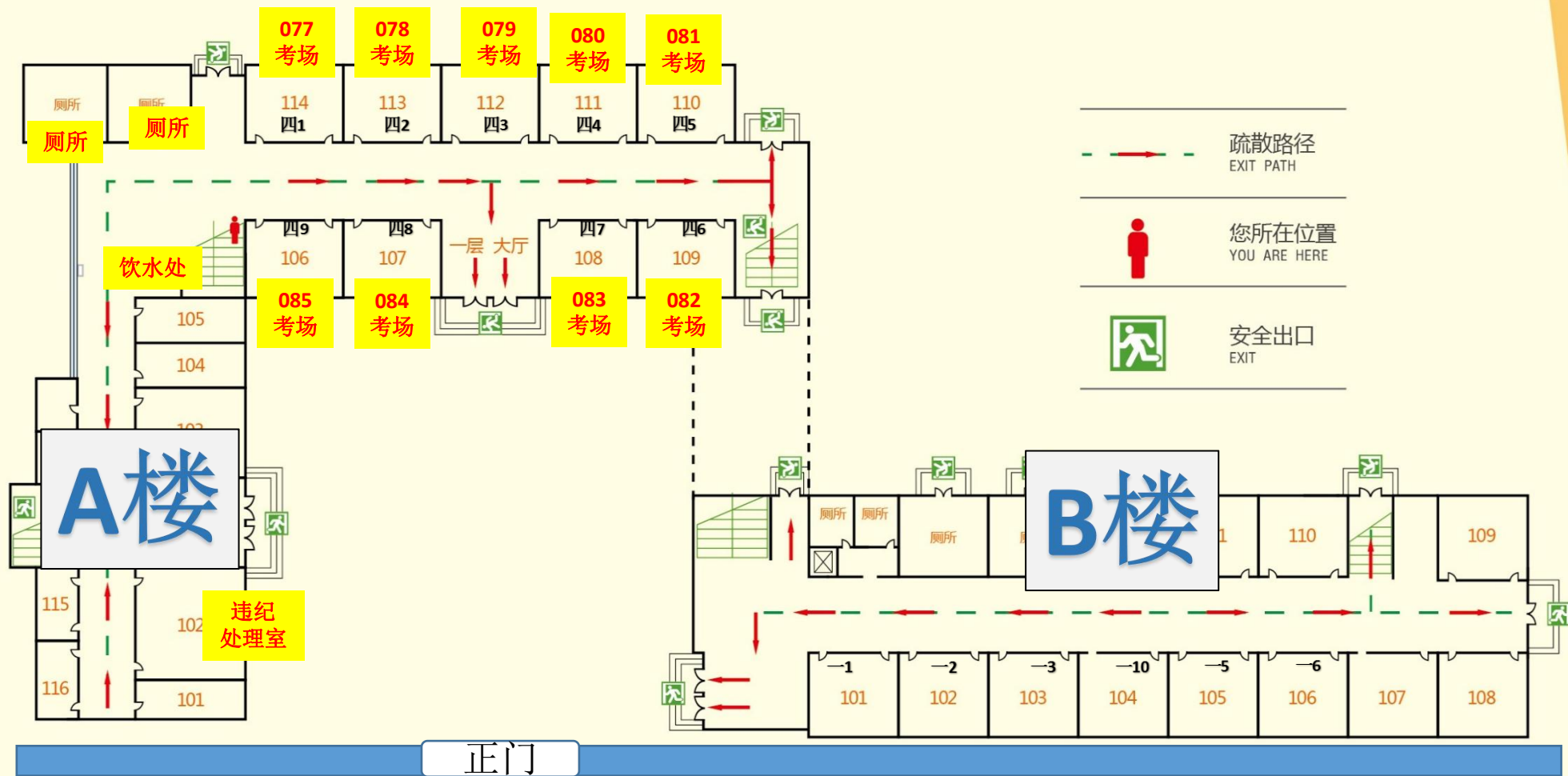

# 二层各班级位置

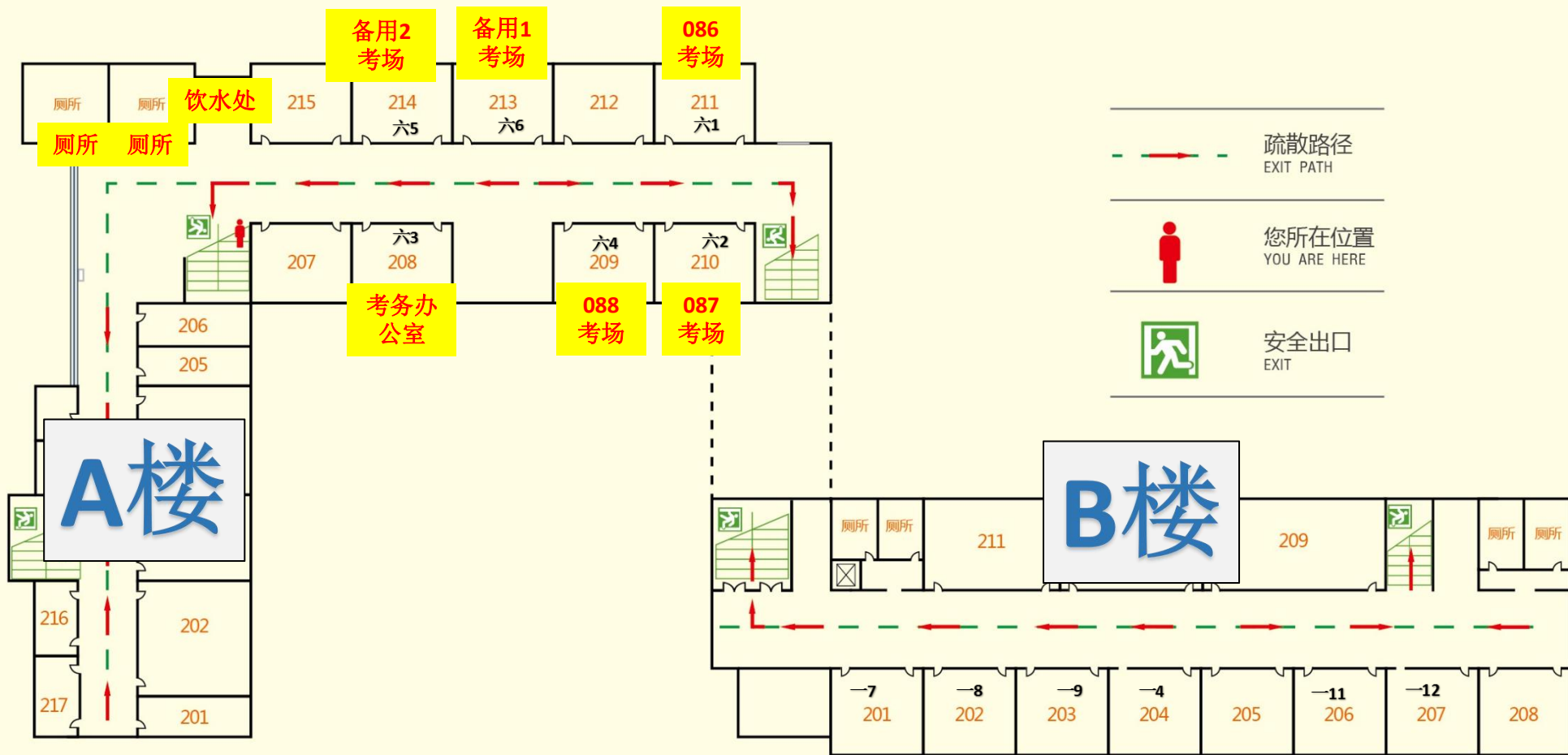

正门

# 三层各班级位置

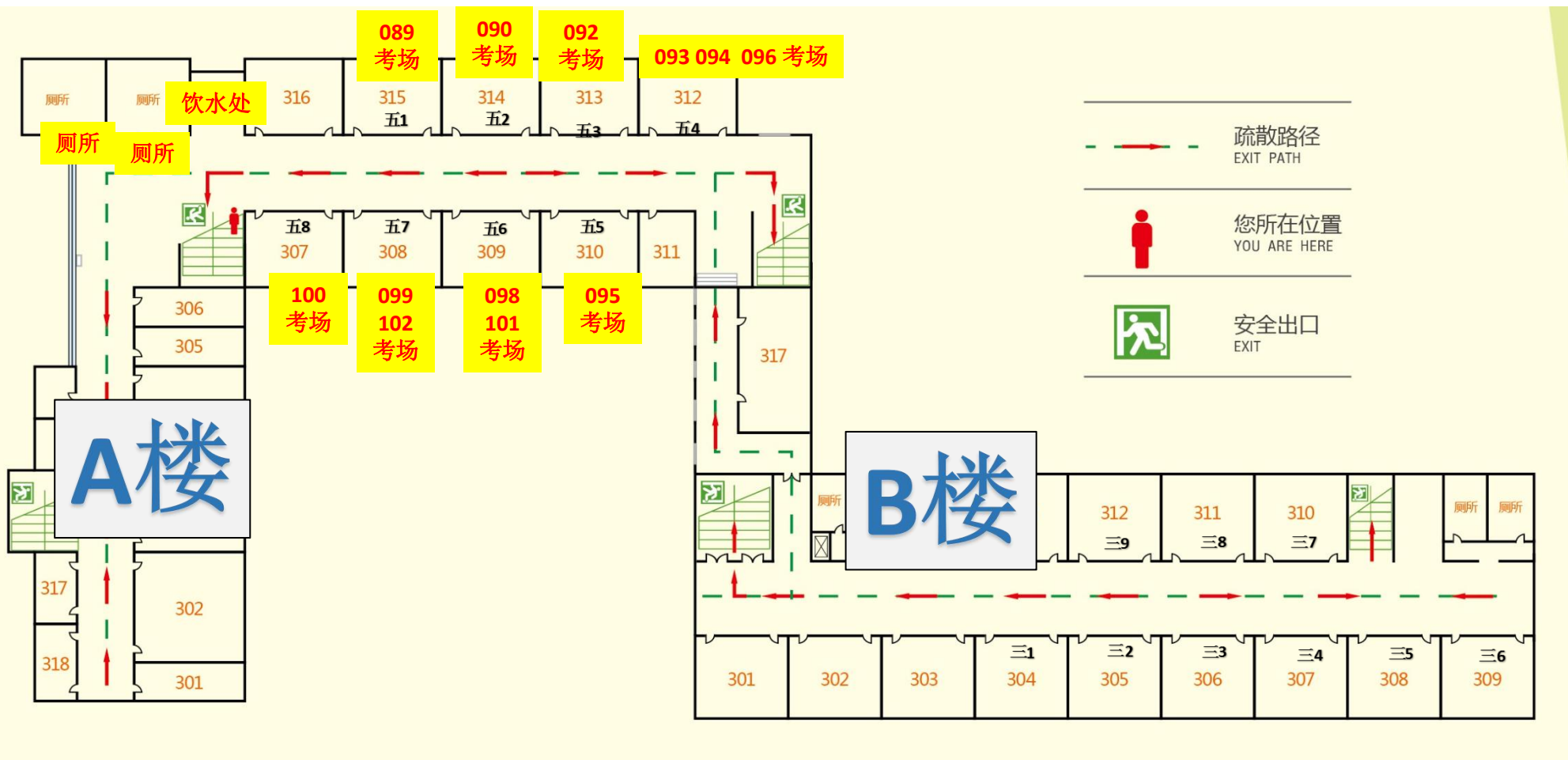

正门

16日下午

# 一层各班级位置

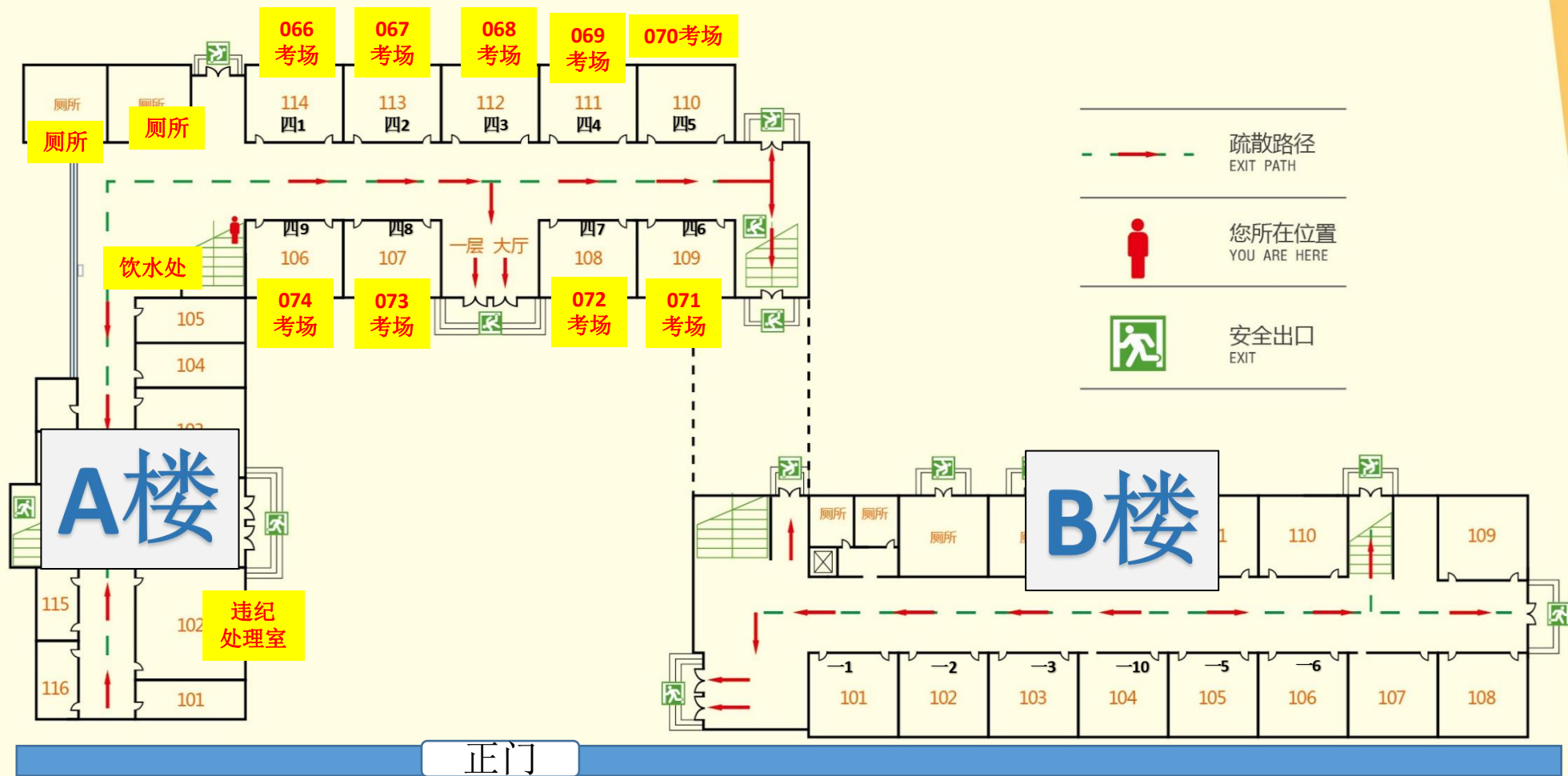



# 二层各班级位置

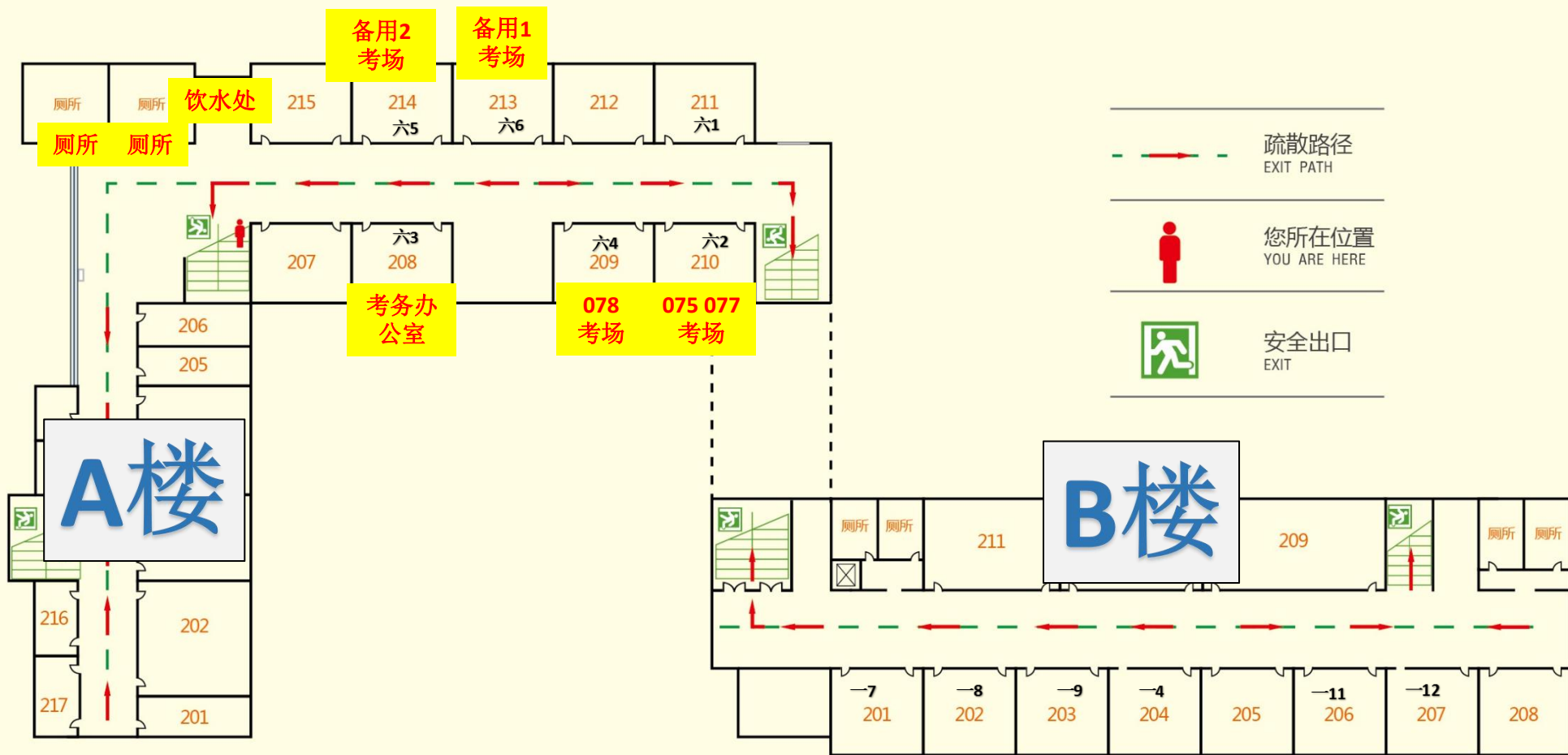

正门

# 三层各班级位置

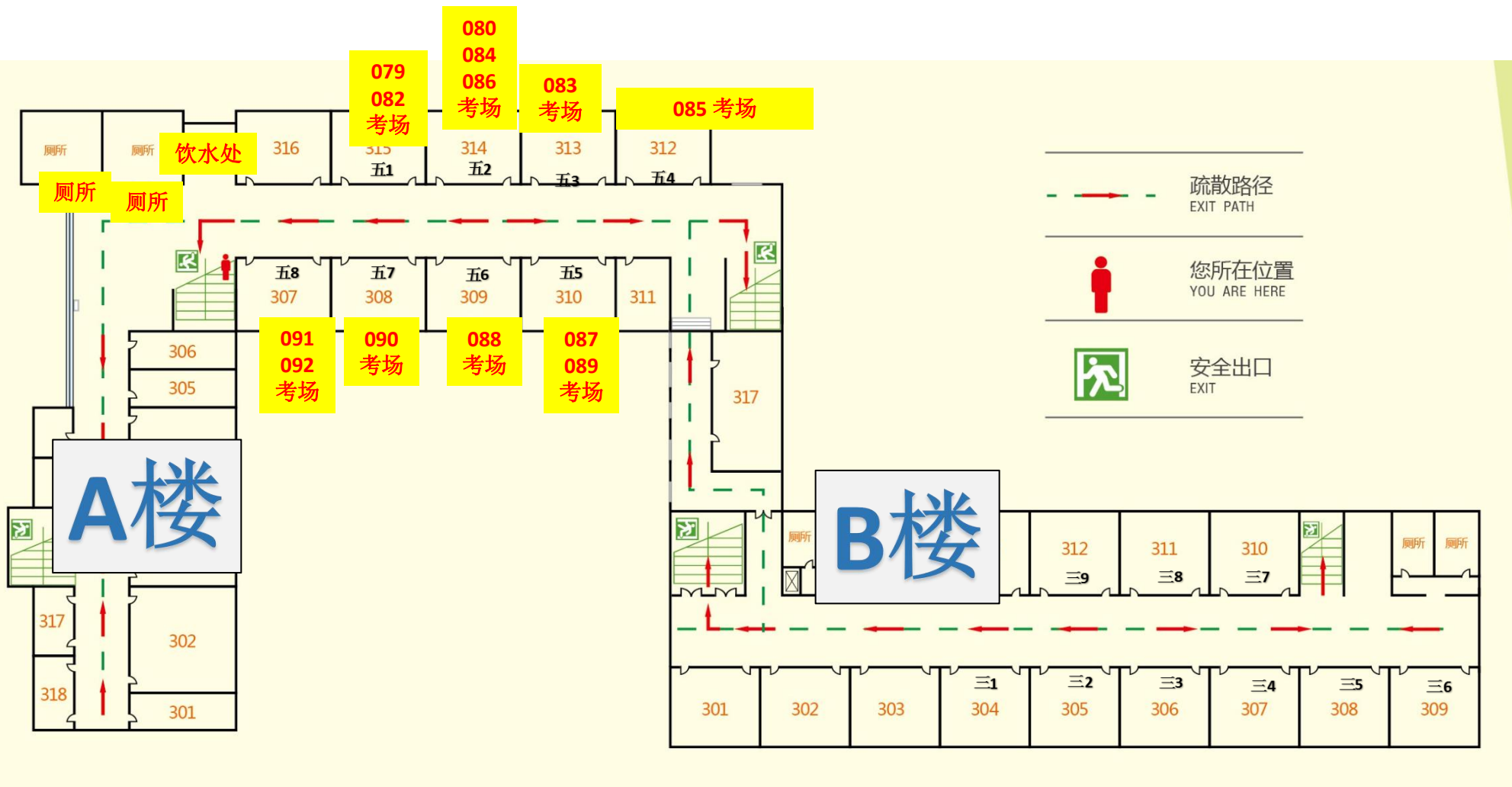

正门

17日上午

# 一层各班级位置

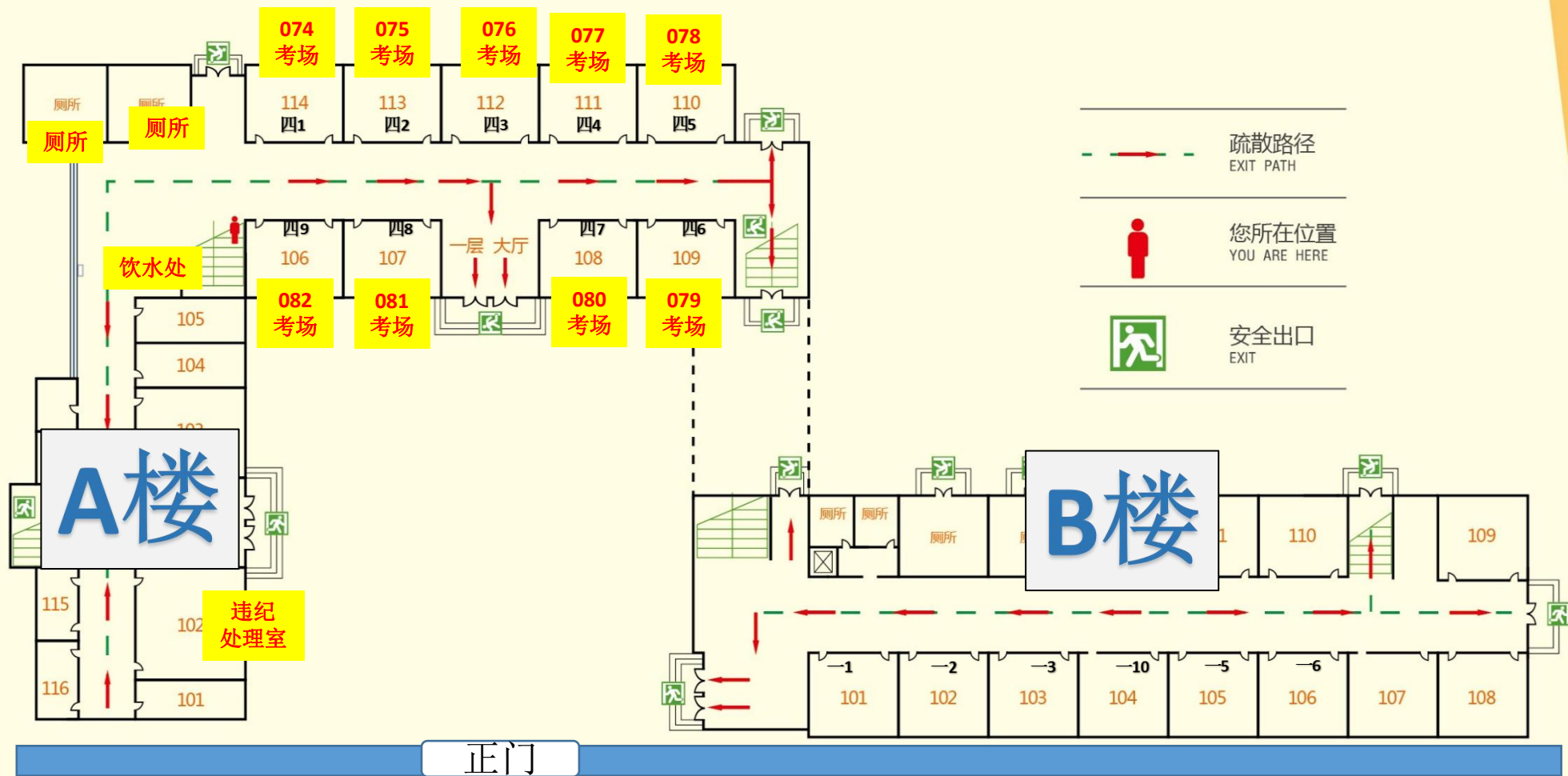

# 二层各班级位置

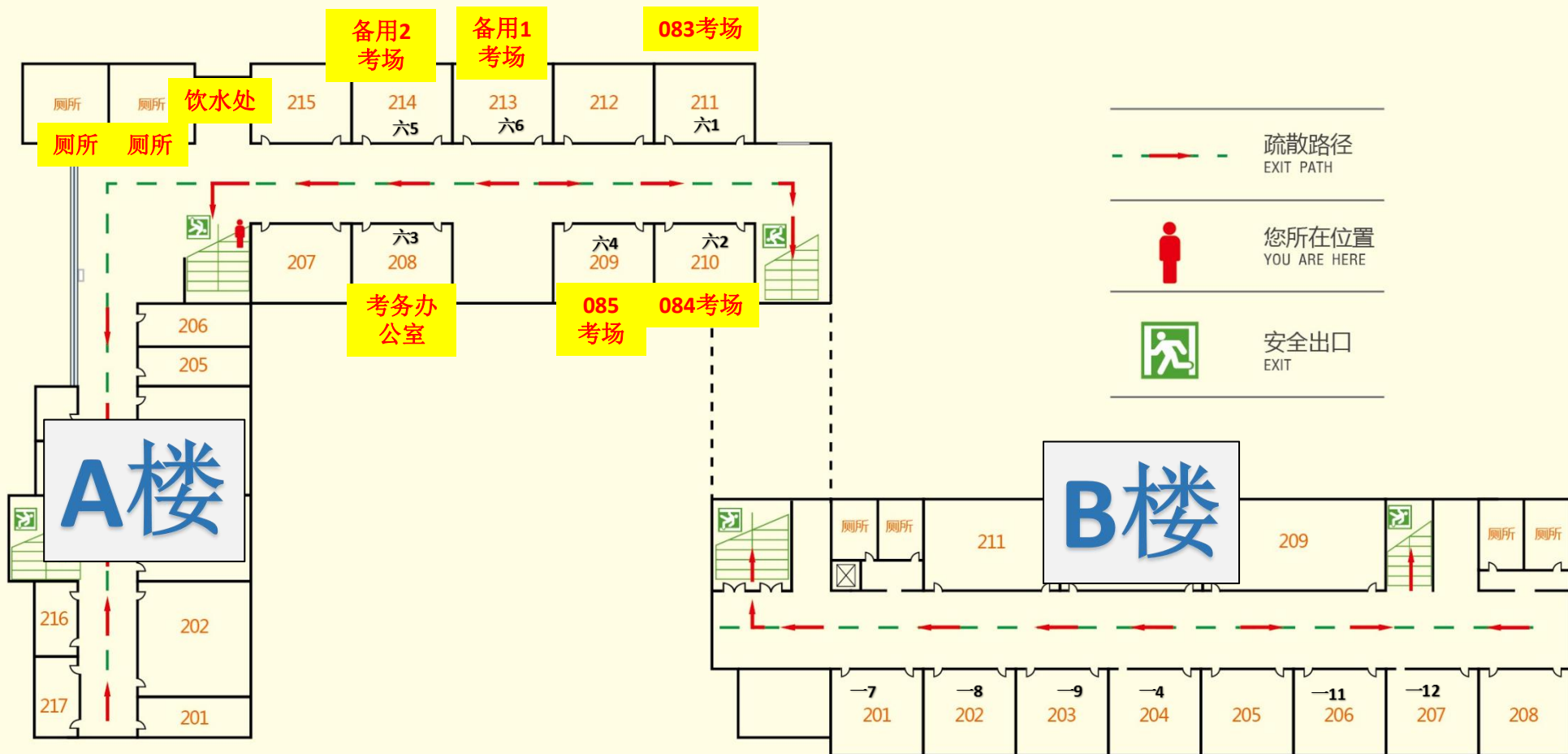

正门

# 三层各班级位置

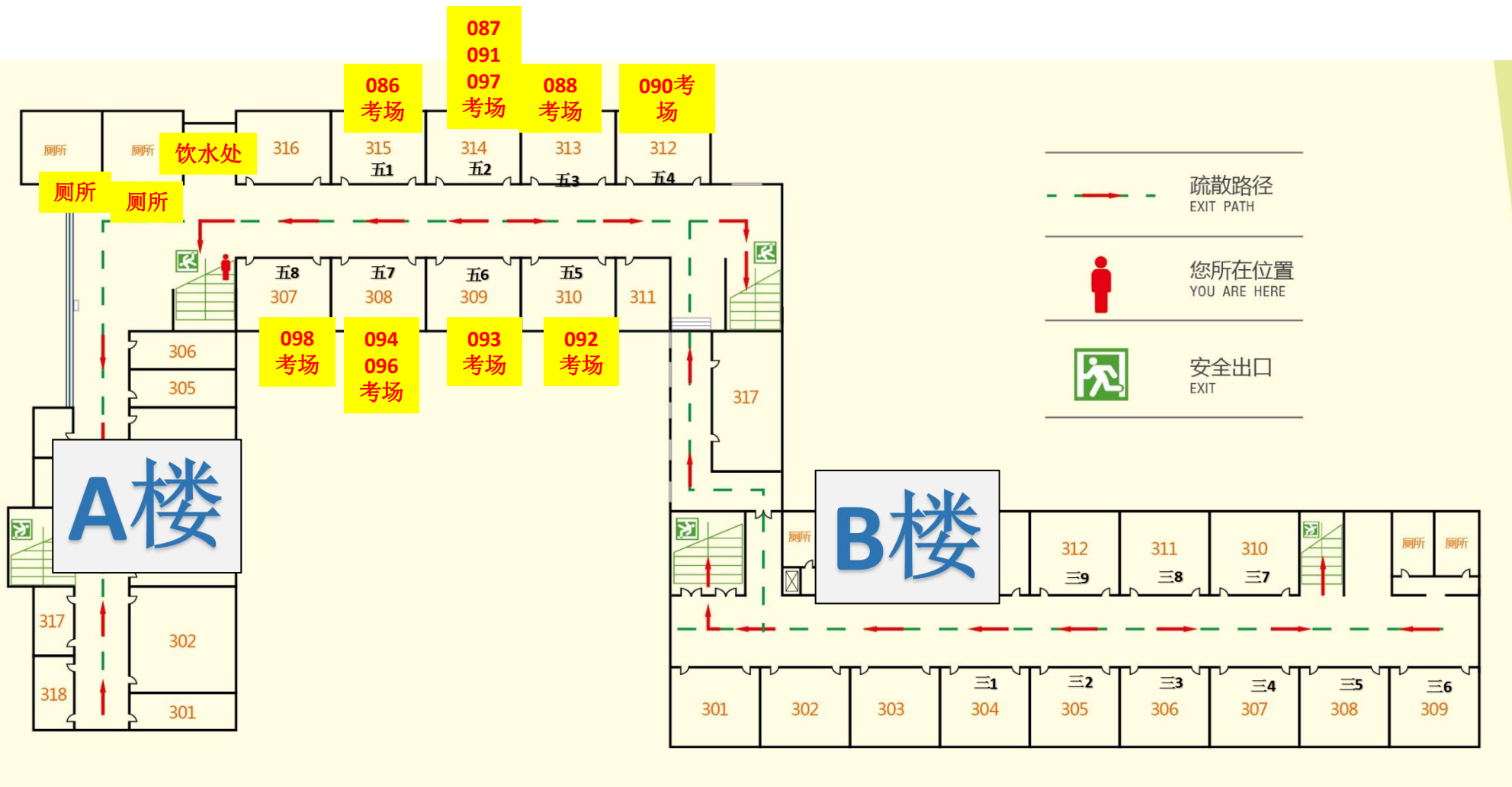

正门

17日下午

# 一层各班级位置

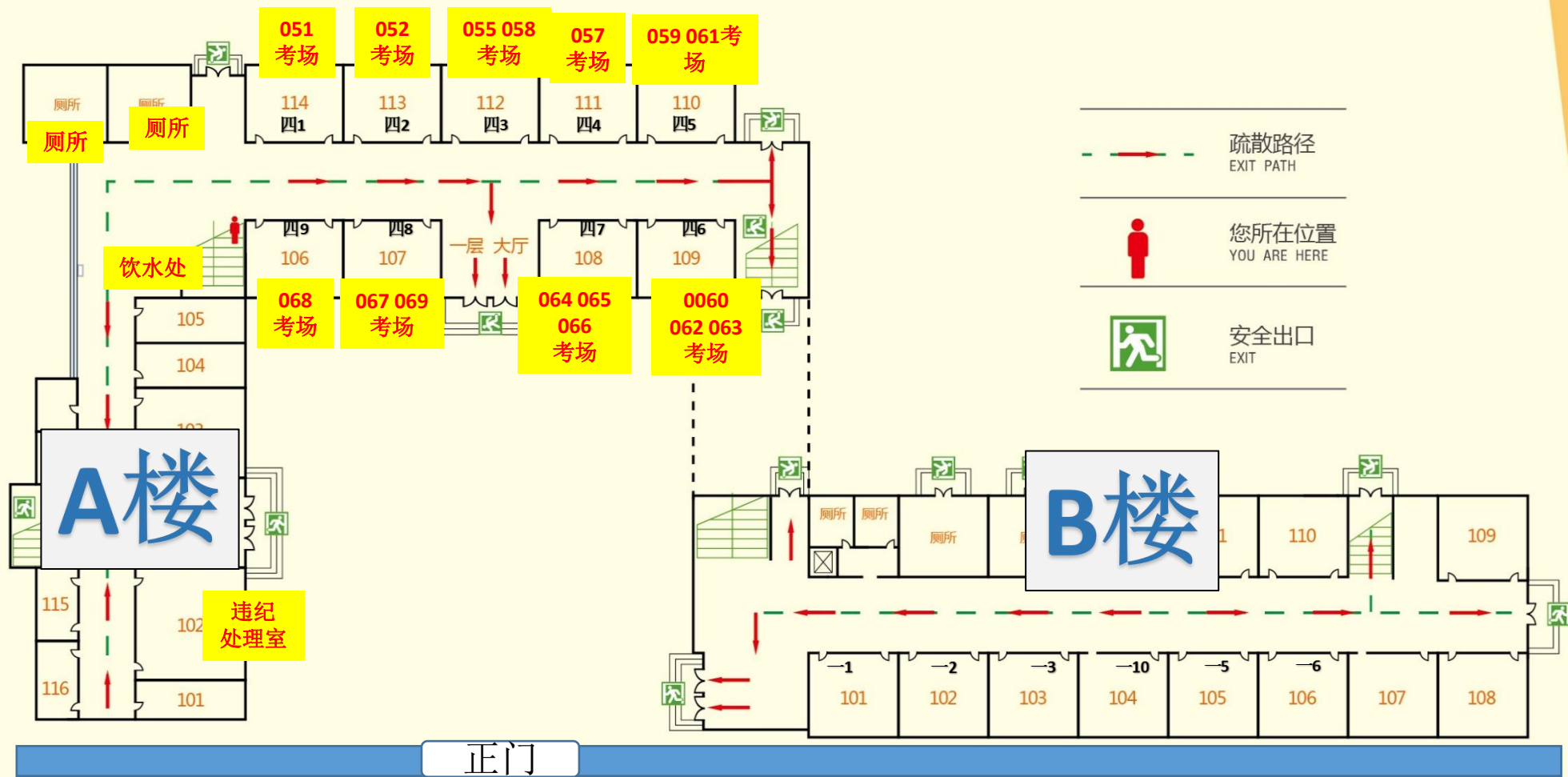

# 二层各班级位置

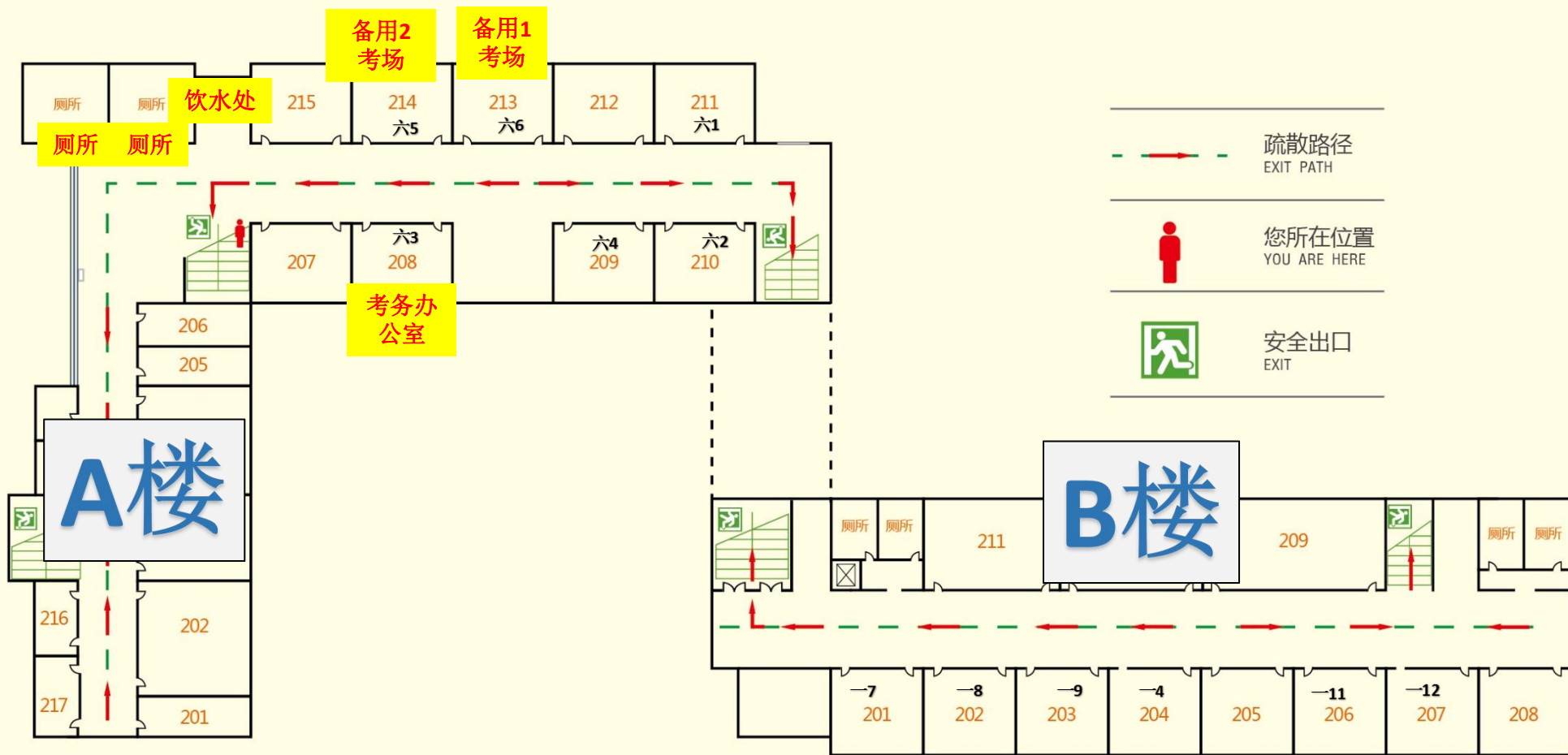

# 三层各班级位置

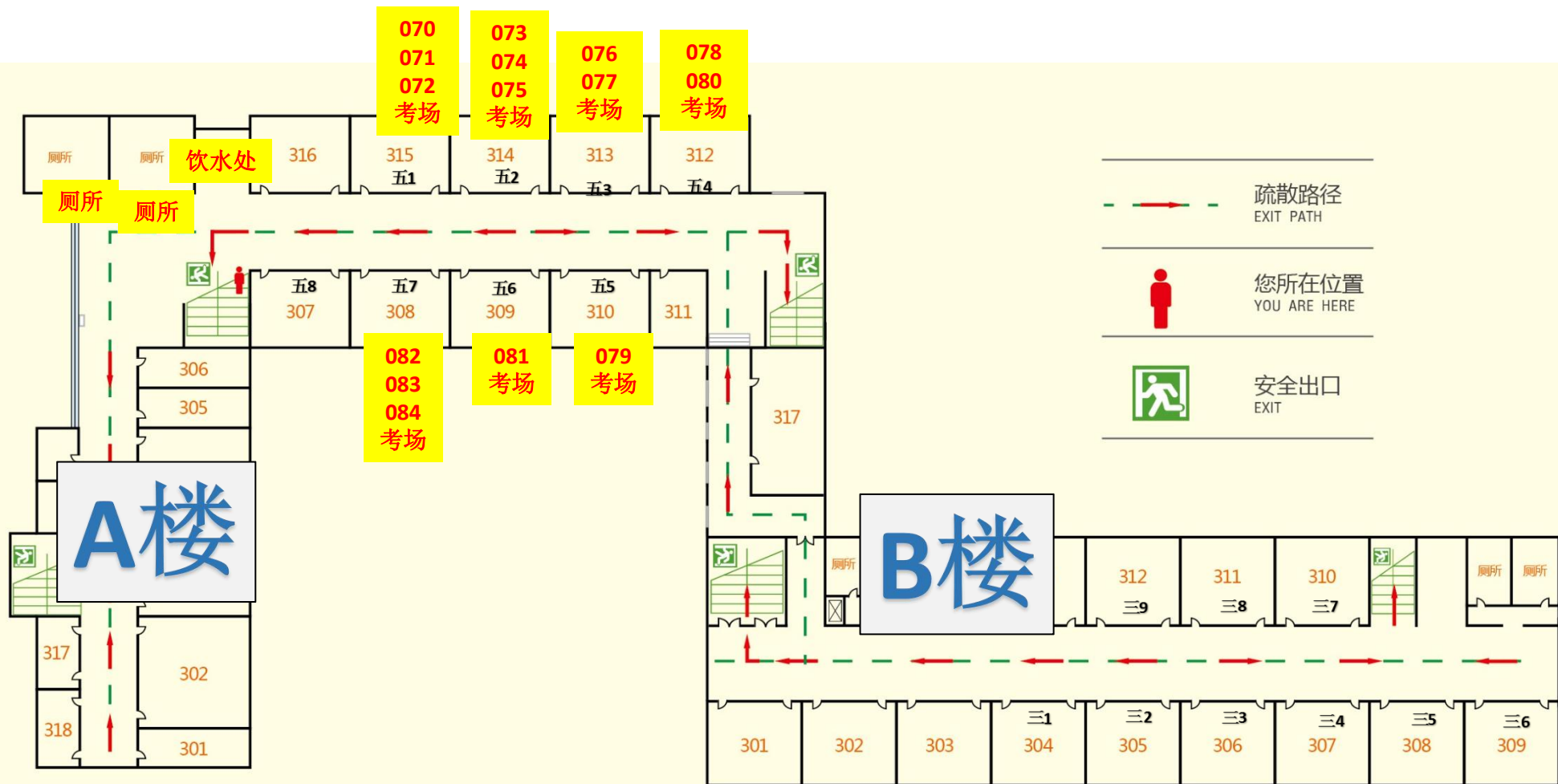

正门



# 16日上午北辰职专考点考场分布

## 北辰职专考点示

北

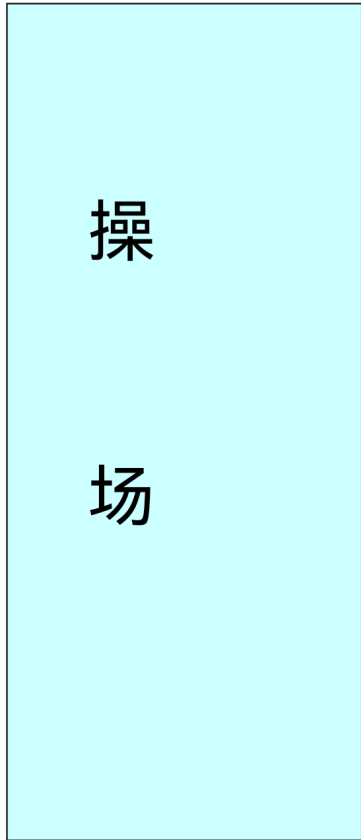
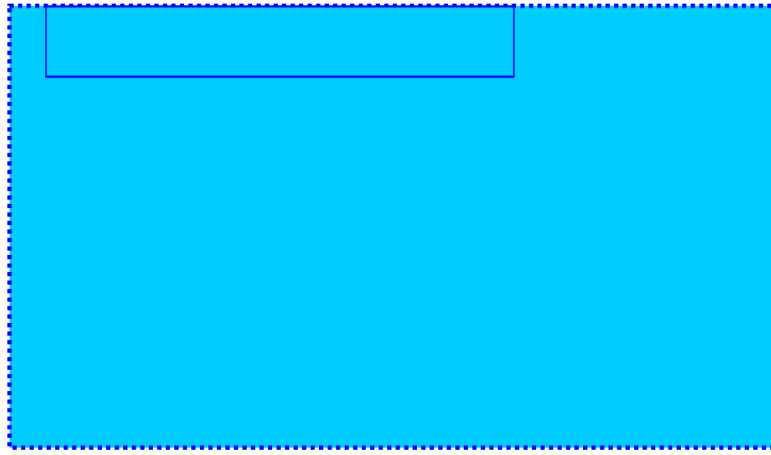

操场

E北入口

E北二楼1--15、18考场  
E北三楼16、17、19--32考场  
E北四楼33--45、47考场  
E北五楼46、48--53、91、97考场

卫生间

E中入口

E中二楼54-59考场  
E中三楼60--65考场  
E中四楼66-71考场  
E中五楼72--76考场

卫生间

教学楼

实验楼

卫生间

传达室

考点入口

考点提示：请考生看清所在考场的入口！！

有去卫生间的考生，进入考点后可以先去

# 16日下午北辰职专考点考场分布

## 北辰职专考点示

北

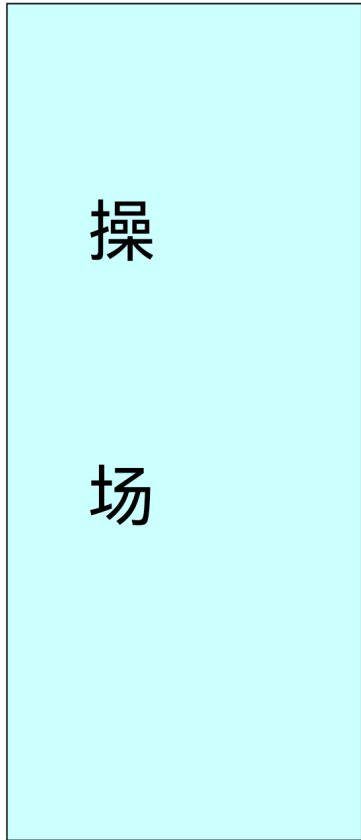
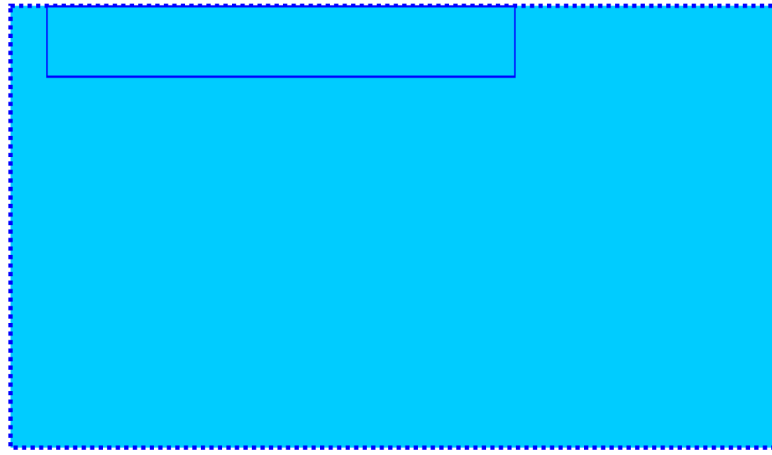

操  
场

E北入口

E北二楼1--13、15考场  
E北三楼14、16--25、27考场  
E北四楼26、28--37考场  
E北五楼38---42、76、81考场

卫生间

E中入口

E中二楼43--48考场  
E中三楼49--54考场  
E中四楼55--60考场  
E中五楼61--65考场

卫生间

教  
学  
楼

实  
验  
楼

卫生间

传  
达  
室

考点入口

考点提示：请考生看清所在考场的入口！！

有去卫生间的考生，进入考点后可以先去

# 17日上午北辰职专考点考场分布

## 北辰职专考点示

北

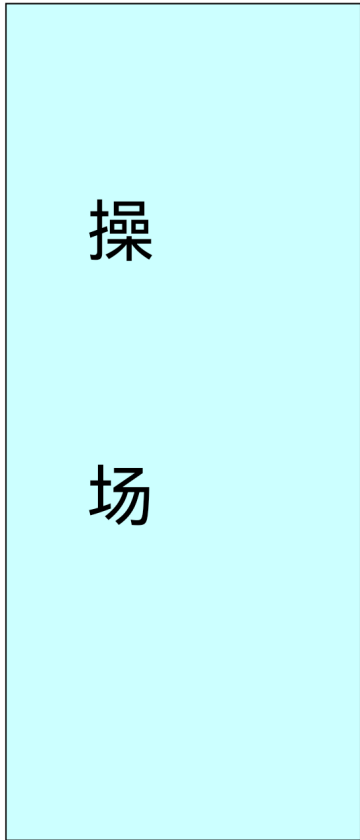
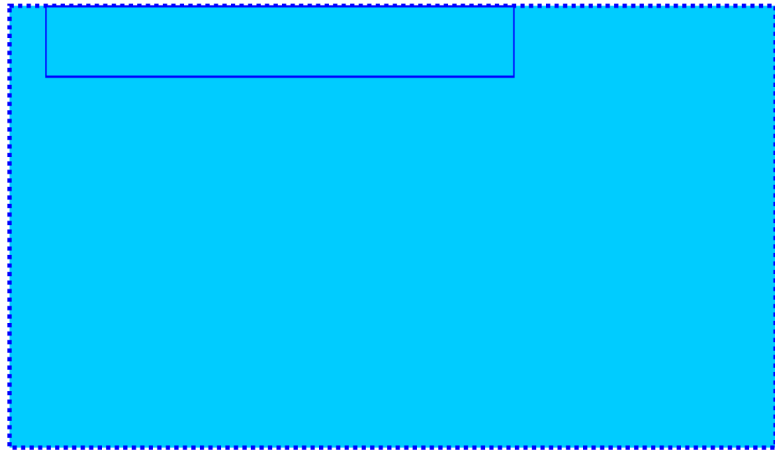

操场

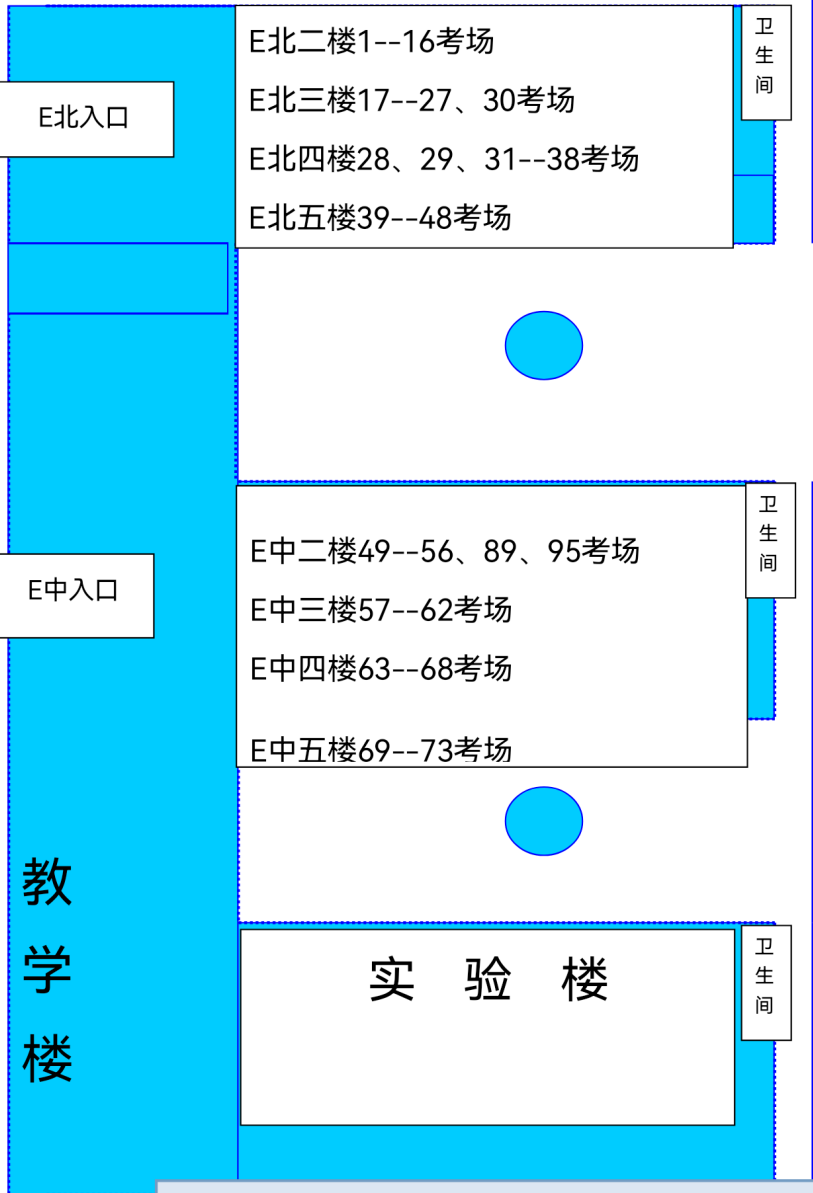

传达室

考点入口

考点提示：请考生看清所在考场的入口！！  
有去卫生间的考生，进入考点后可以先去

# 17日下午北辰职专考点考场分布

## 北辰职专考点示

北

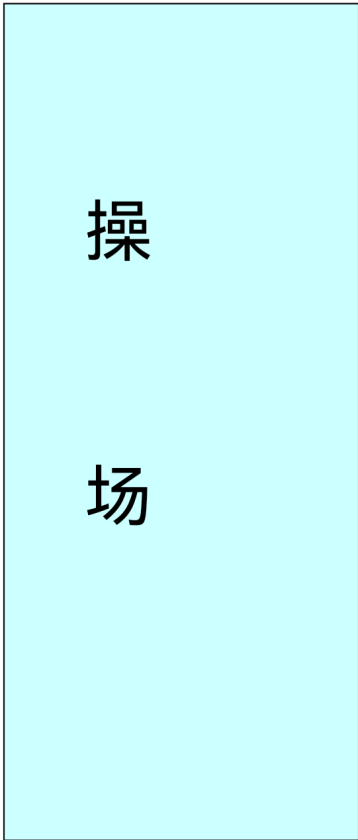
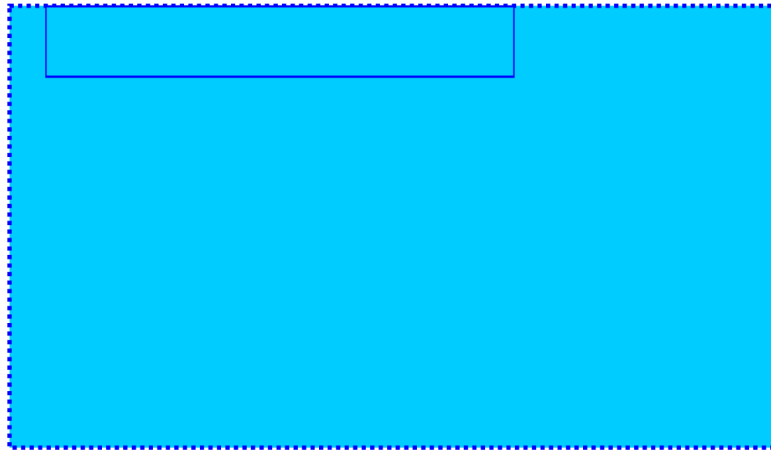

操  
场

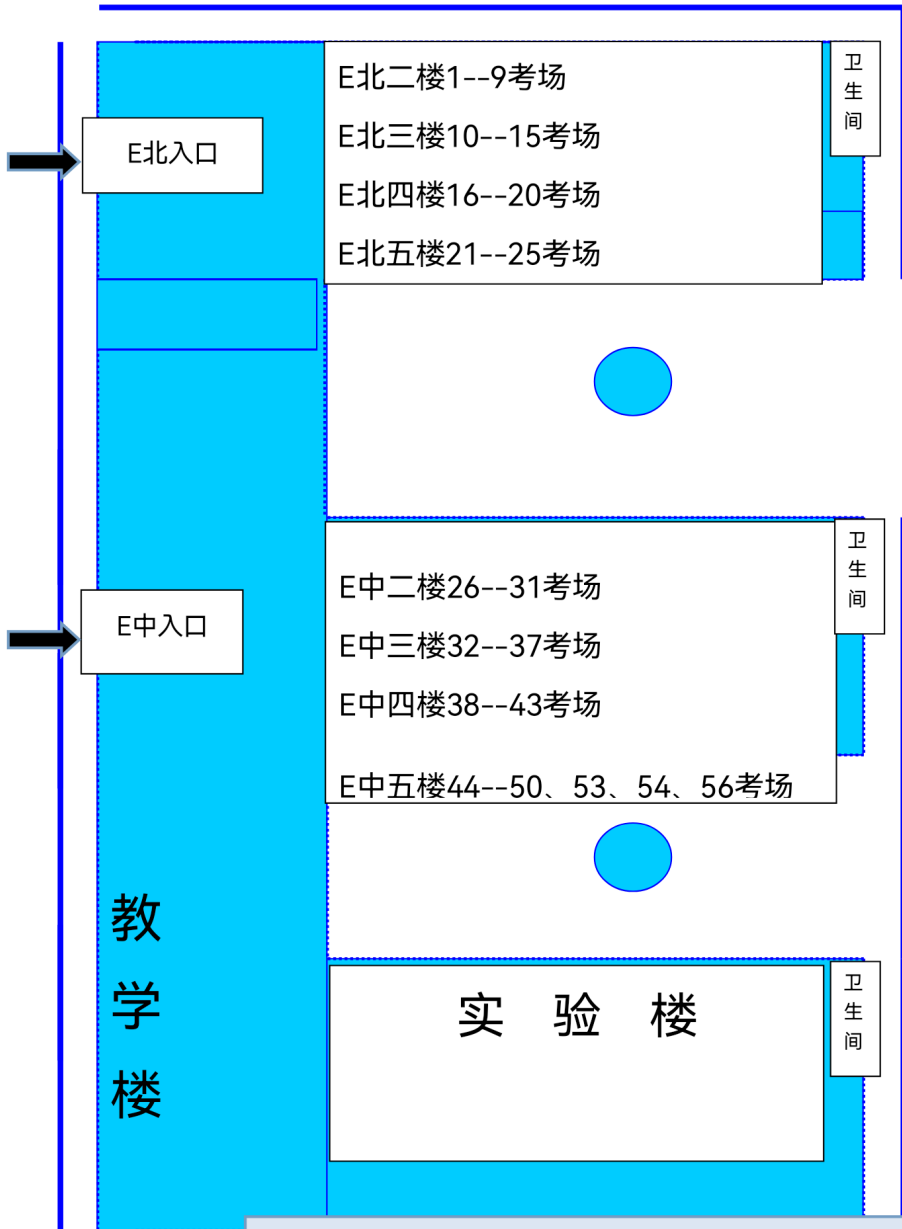

传达室

考点入口

考点提示：请考生看清所在考场的入口！！

有去卫生间的考生，进入考点后可以先去

# 塘沽区

# 2021年10月高自考考场平面图（塘沽十一中考点）

10月16日上午

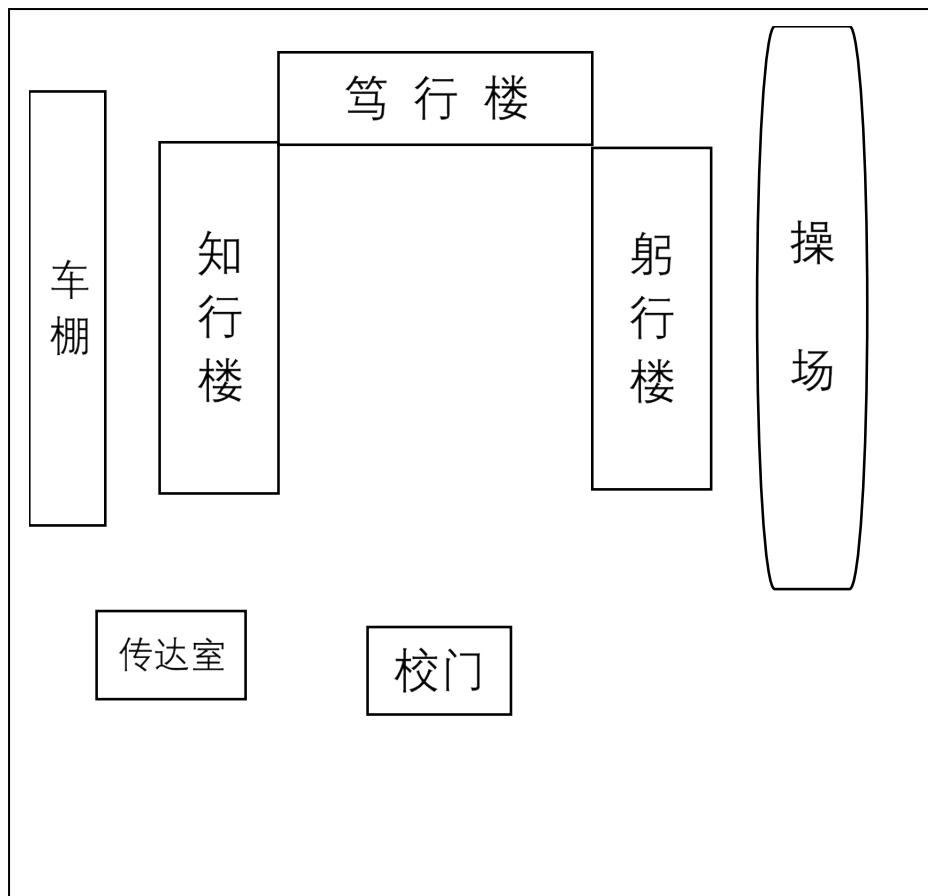

楼层	教室	考场号	楼层	教室	考场号
知行楼 一楼	101	57	知行楼 三楼	301	71
	102	58		302	72
	103	59		303	73
	104	60		304	75
	105	61		305	76
		62		306	77
知行楼 二楼	106	63	知行楼 四楼	401	78
		84		402	79
	201	65		403	80
	202	66		404	81
	203	67		405	82
	204	68		406	83
		74	知行楼 五楼	501	备用考场
205	69	502		备用考场	
	206	70			

# 2021 年 10 月高自考考场平面图（塘沽十一中考点）

10 月 16 日下午

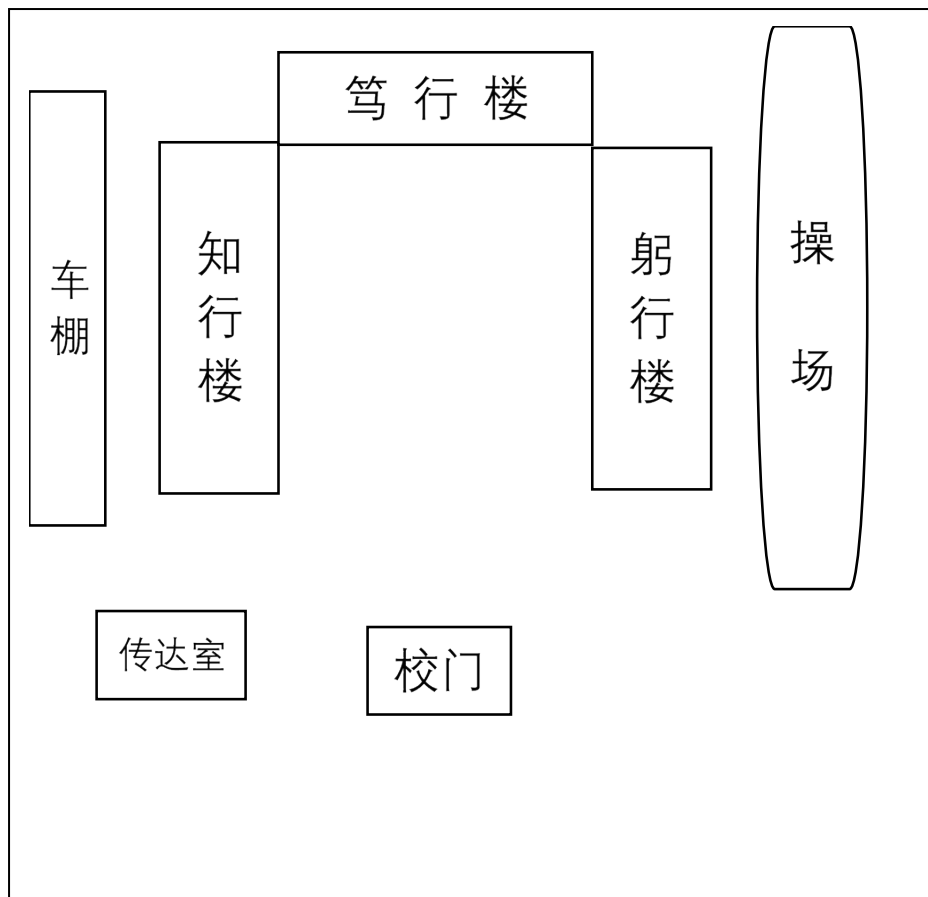

楼层	教室	考场号	楼层	教室	考场号	
知行楼 一楼	101	39	知行楼 二楼	204	56	
	102	40		205	58	
	103			42	206	63
				44		64
				54		70
		60				
	104		45	知行楼 三楼	301	61
			55		302	62
			57		303	65
		105			43	304
			47		305	68
			48		306	59
106		49	69			
		50	72			
		51				
知行楼 二楼	201	66	知行楼 四楼	401	71	
		202	52	知行楼 五楼	501	备用考场
		203	53		502	备用考场

# 2021年10月高自考考场平面图（塘沽十一中考点）

10月17日上午

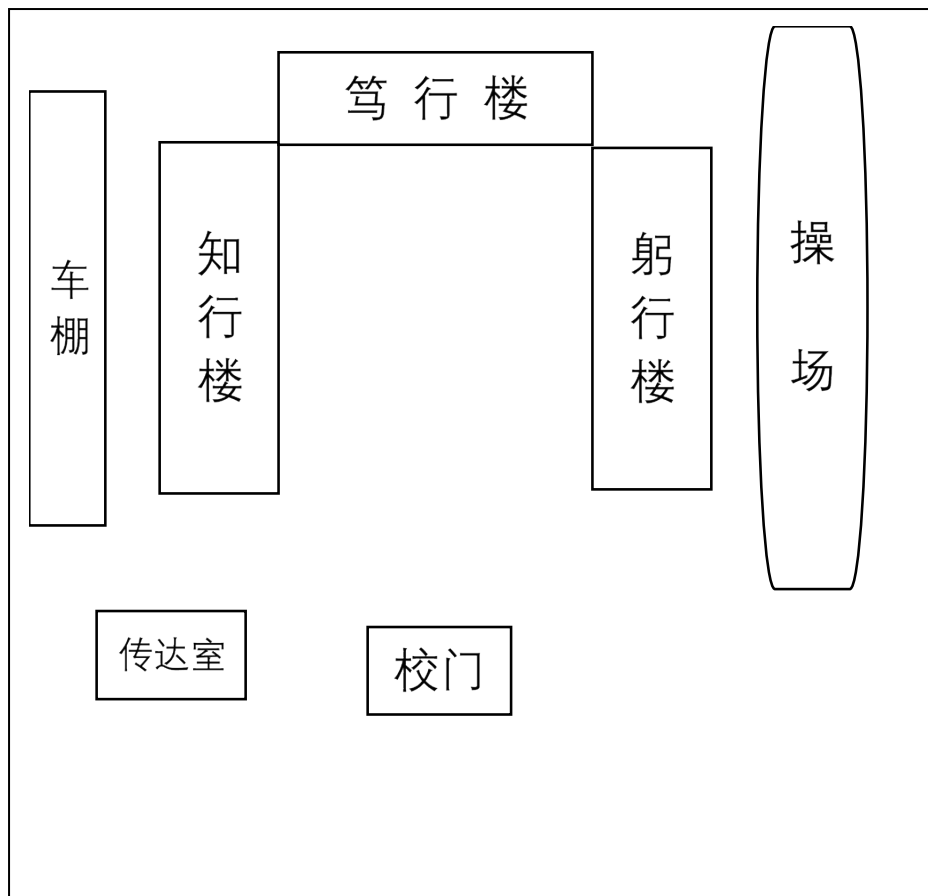

楼层	教室	考场号	楼层	教室	考场号
知行楼 一楼	101	55	知行楼 二楼	202	62
	102	57		203	63
		70		204	64
		73		205	65
	103	68		206	66
		69	知行楼 三楼	301	67
	104	58		302	71
	105	59		303	72
	106	60	知行楼 五楼	501	备用考场
	知行楼 二楼	201		61	502



# 2021年10月高自考考场平面图（塘沽十一中考点）

10月17日下午

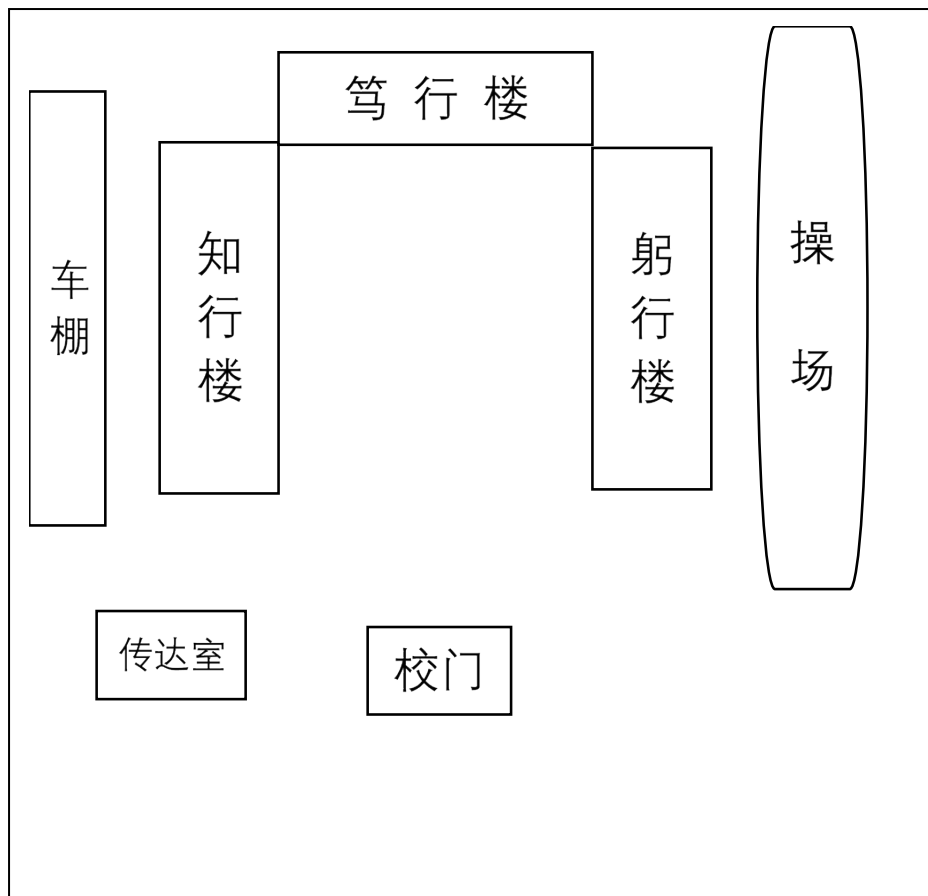

楼层	教室	考场号	楼层	教室	考场号	
知行楼 一楼	101	32	知行楼 二楼	205	54	
	102	33		206	55	
		41	知行楼 三楼	301	56	
		44		302	57	
	103	35		303	58	
	104	36	59			
	105	39	304	60		
106	40	305		61		
知行楼 二楼	201	42	306	62		
		43		知行楼 四楼	401	66
		52				402
	202	45	46	67		
		50		知行楼 五楼	501	备用考场
		51	502			备用考场
	203	46	48	49	502	备用考场
		48				
		49				
	204	53				

滨海新区 塘沽六中考场分布图

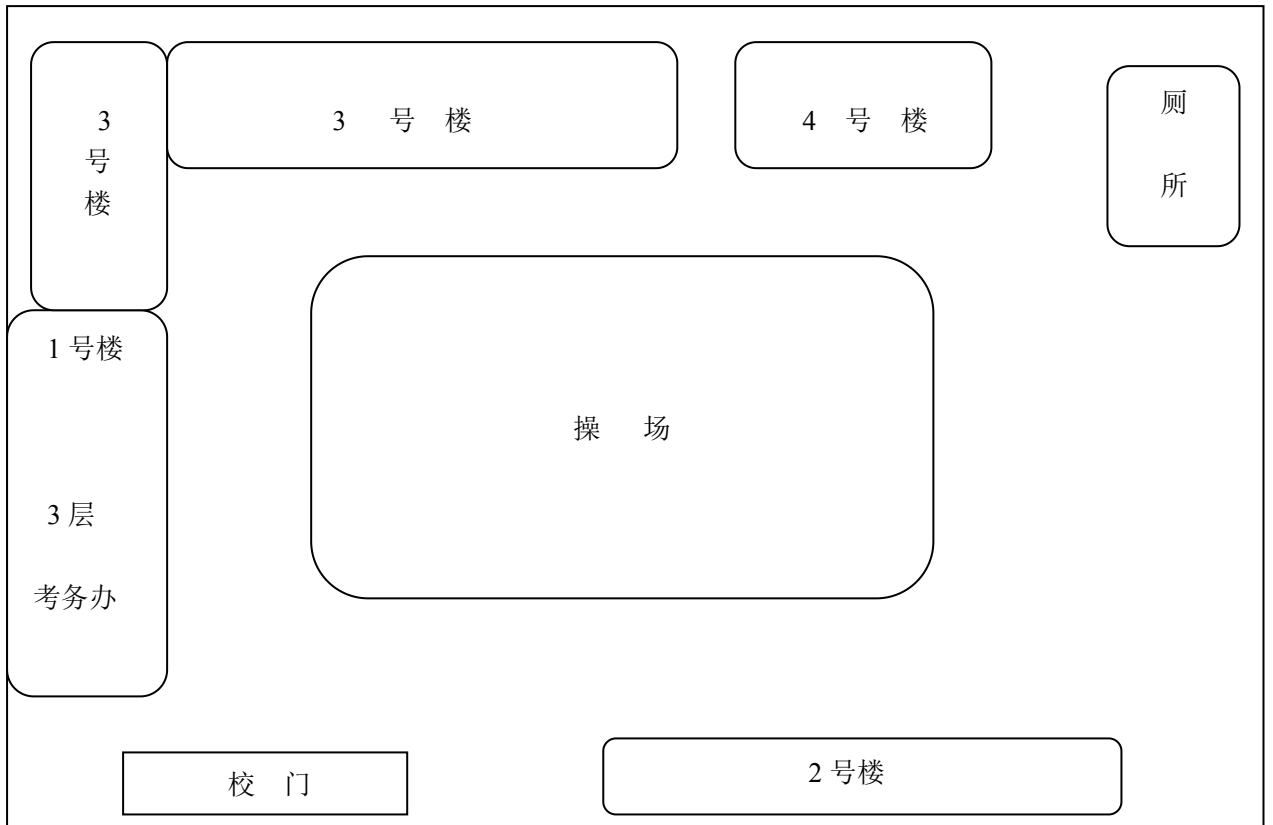

## 塘沽六中高自考考场平面图 10月16日9:00

考场位置	考场地点	考场号
一号楼一层	1101	1
		4
		5
	1102	2
		7
		8
	1103	3
		6
		10
	1104	9
		11
		13
	1105	12
	1106	14
		15
		17
	1107	16
一号楼二层	1201	18
	1202	19
	1203	20
		23
		24
	1204	21
	1205	22
	1206	25
		26
		27
	1207	28
		29
		30
	1208	31
32		
33		
一号楼三层	1301	34
		35
		36

	1302	37
		38
		40
	1303	39
	1305	41
		42
		43
	1306	44
		47
		48
1307	45	
1308	46	
三号楼一层	3101	49
		50
		55
	3102	51
	3103	52
三号楼二层	3201	53
	3202	54
		64
	3203	56

## 塘沽六中高自考考场平面图 10月16日 14:30

考场位置	考场地点	考场号
一号楼一层	1101	1
		2
		3
	1102	4
		5
		8
	1103	6
	1104	7
	1105	9
	1106	10
		11
		12
	1107	13
一号楼二层	1201	14
		16
		17
	1202	15
	1203	18
		19
		20
	1204	21
		22
		25
	1205	23
	1206	24
		26
		33
	1207	27
		28
34		
1208	29	
一号楼三层	1301	30
		32
		46
	1302	31
	1303	35
		36
		41
	1305	37
1306	38	

## 塘沽六中高自考考场平面图 10月17日9:00

考场位置	考场地点	考场号
一号楼一层	1101	1
		2
		3
	1102	4
		12
	1103	5
		6
		7
	1104	8
	1105	9
		10
	1106	11
		14
		15
1107	13	
一号楼二层	1201	16
		17
		18
	1202	19
		20
		21
	1203	22
		23
		30
	1204	24
		27
		29
	1205	25
	1206	26
	1207	28
		31
33		
1208	32	
一号楼三层	1301	34
	1302	35
	1303	36
		40
	1305	37
		41
1306	38	

	1307	39
		44
	1308	42
		43
		45
三号楼一层	3101	46
		51
		52
	3102	47
3103	48	
三号楼二层	3201	49
	3202	50
	3203	53
		54
		56

## 塘沽六中高自考考场平面图 10月17日 14:30

考场位置	考场地点	考场号
一号楼一层	1101	1
		3
		4
	1102	2
	1103	5
		7
		10
	1104	6
	1105	8
	1106	9
		11
	1107	12
一号楼二层	1201	13
	1202	14
	1203	15
	1204	16
	1205	17
	1206	18
	1207	19
	1208	20
		21
		22
一号楼三层	1301	23
	1302	24
	1303	25
		34
		37
	1305	26
	1306	27
	1307	28
		38
		47
1308	29	
三号楼一层	3101	30
	3102	31



# 汉沽区

# 2021年10月高等教育自学考试 汉沽八中考点平面图

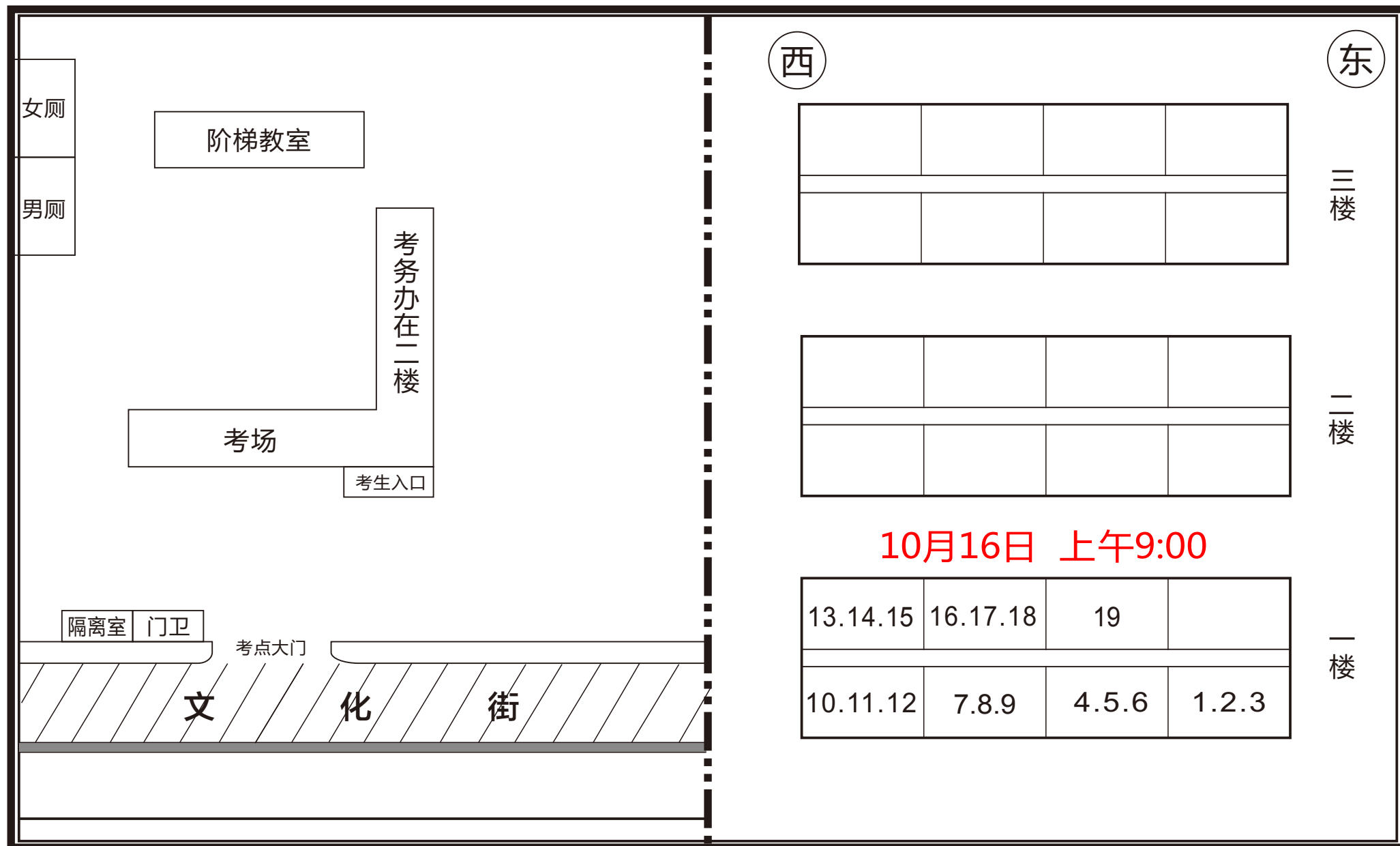

# 2021年10月高等教育自学考试 汉沽八中考点平面图

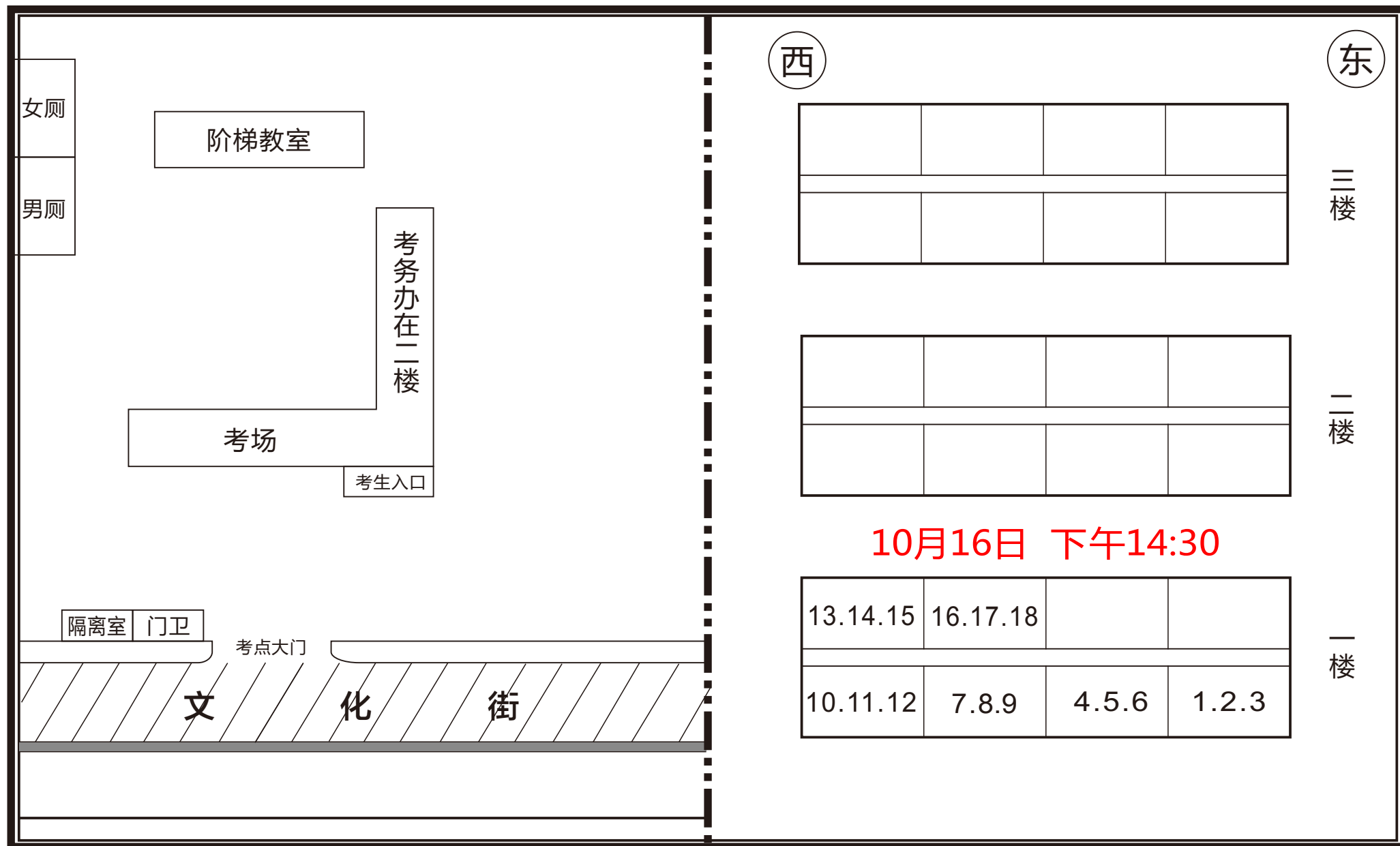

# 2021年10月高等教育自学考试 汉沽八中考点平面图

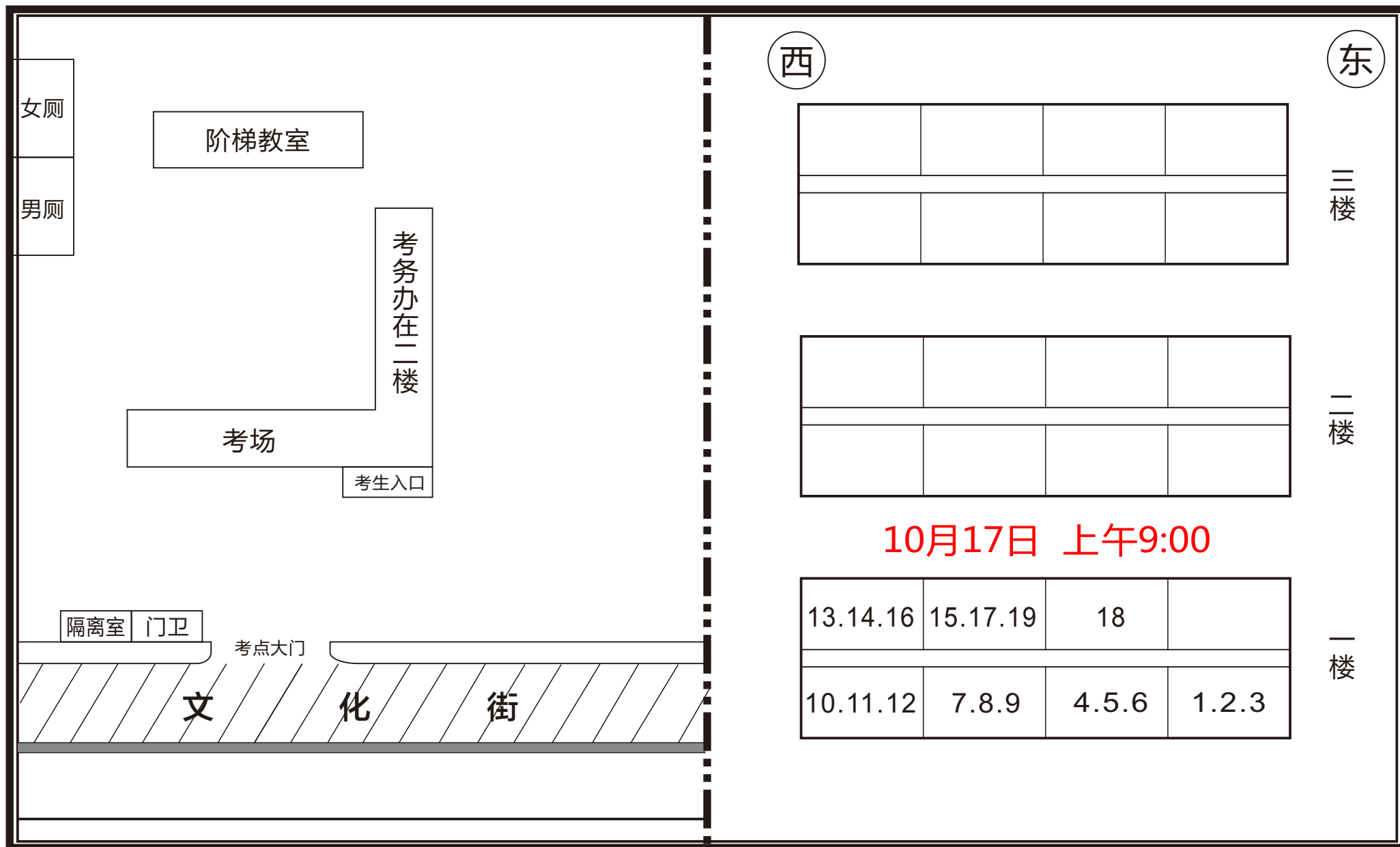

# 2021年10月高等教育自学考试 汉沽八中考点平面图

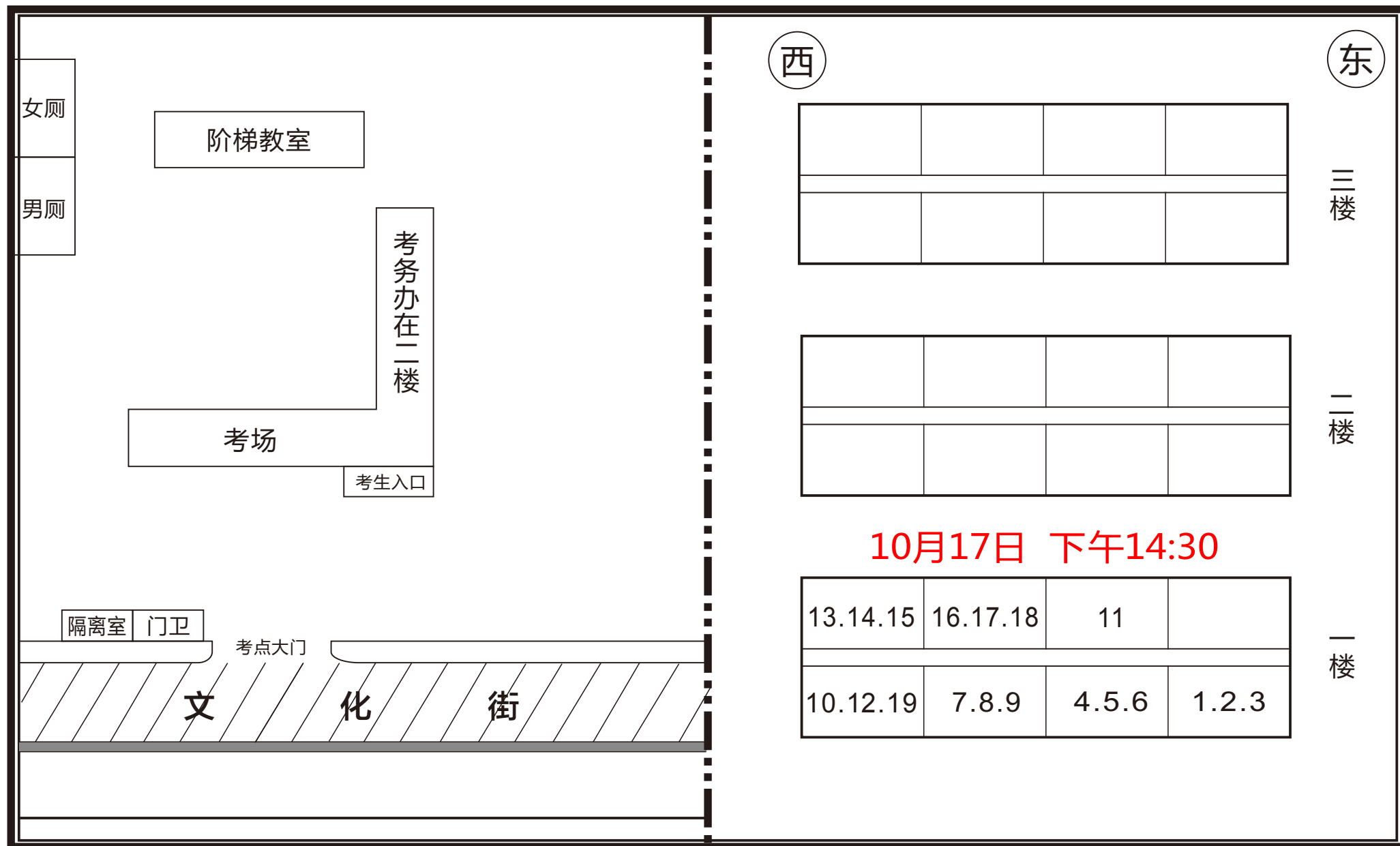

# 大港区

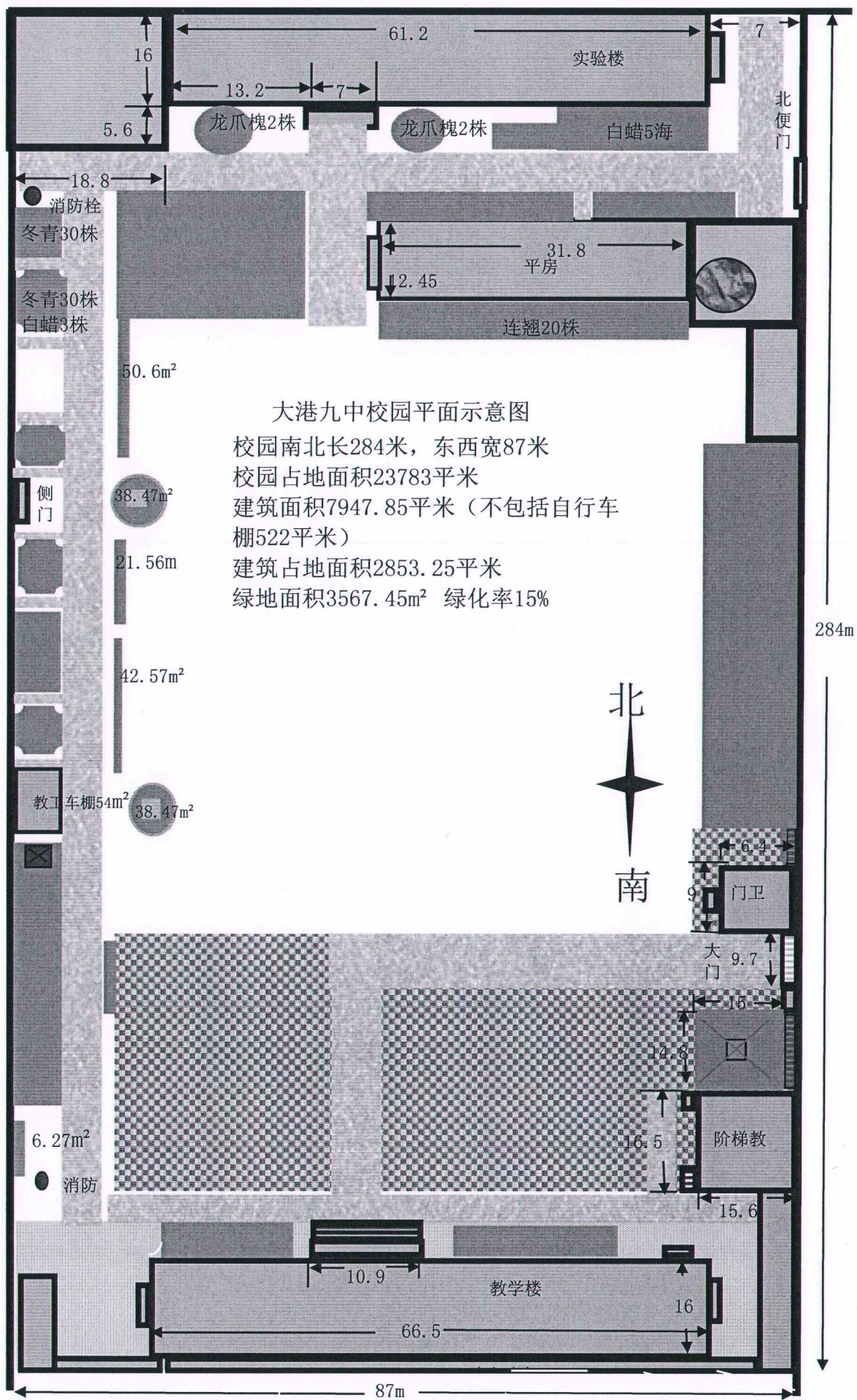

大港九中校园平面示意图  
 校园南北长284米，东西宽87米  
 校园占地面积23783平米  
 建筑面积7947.85平米（不包括自行车棚522平米）  
 建筑占地面积2853.25平米  
 绿地面积3567.45m<sup>2</sup> 绿化率15%



大港九中考场分布平面图2021.10.16上午

教学					
一楼	一楼大厅	112	114	116	118
		0074 工程经济	0270 市场营销学	0386 英语阅读（一）	0615 外国文学史
		0106 国际法	0304 文学概论（一）	0513 人力资源管理（一）	0688 会计制度设计
		0121 国际私法	0331 心理学	0532 企业经营战略	0723 计算机组成原理
		111	113	115	
		0007 计算机应用基础	0127 合同法	0312 现代汉语	
		0009 政治经济学（财经类）	0205 美学	0365 英语翻译	
		0020 财务管理学	0230 普通逻辑	0385 英语阅读（二）	
		212	214	216	218
		0963 建设工程合同(含FIDIC)条款	1001 公司理财	1055 劳动与社会保障	1178 思想道德修养与法律基础
		1122 工程建设项目管理	1282 学前比较教育		
		1128 概率论与数理统计（经管类）			
二楼	二楼大厅	211	213	215	
		0727 离散数学	0963 建设工程合同(含FIDIC)条款	1001 公司理财	
		0883 政府、政策与经济学			
		0963 建设工程合同(含FIDIC)条款			
		312	314	316	318
		1181 马克思主义基本原理概论			
5028 计算机会计					
三楼	三楼大厅	311	313	315	
		1181 马克思主义基本原理概论	3575 人工智能导论		
四楼	四楼大厅	406	408	410	412
		考务办	备用考场1		
		409	411	413	
		备用考场2			

东楼道



大港九中考场分布平面图2021.10.16下午

教学楼北门						东楼道	
一 楼	一楼大厅	112	114	116	118		
		0096 古代汉语	0371 英语语法	0530 国际贸易理论与实务	0588 国际经济法概论		
		0126 国民经济统计概论	0404 中国当代文学专题研究	0531 金融理论与实务	0631 中国现代文学作品选		
		0318 现代语言学	0407 中国法制史	0586 法律文书写作	0665 风险管理		
		111	113	115			
		0006 高等数学(一)	0105 管理学原理	0438 综合英语(二)			
		0094 公司法	0174 教育学(一)	0447 发展经济学			
		0095 公证与律师制度	0338 行政法学	0495 现代管理学			
二 楼	二楼大厅	212	214	216	218		
		0962 建设监理导论	0962 建设监理导论	5029 税务会计与税务筹划			
			1011 企业文化				
			1056 人员素质测评理论与方法				
		211	213	215			
		0678 中国税制	0962 建设监理导论	1071 项目范围管理			
		0680 国际企业管理		1085 艺术专业英语			
		0884 组织行为学(二)		1125 工程造价管理			
三 楼	三楼大厅	312	314	316	318		
		311	313	315			
四 楼	四楼大厅	406	408	410	412		
		考务办	备用考场1				
		409	411	413			
		备用考场2					

大港九中考场分布平面图2021.10.17上午

教学楼北					
一 楼	一楼大厅	112	114	116	118
		0329 写作（一）	0476 中国近现代经济史	0534 企业管理咨询	0626 中国当代文学作品选
		0335 刑事诉讼法学	0497 公共关系学	0535 生产与作业管理	0628 中国古代文学史（二）
		0364 英语词汇学	0533 质量管理（一）	0616 外国文学作品选	0630 中国文化概论
		111	113	115	
		0177 金融市场学	0366 英语国家概况	0533 质量管理（一）	
		0235 企业会计学	0370 英语写作基础		
		0262 审计学	0463 劳动法		
		212	214	216	218
		0676 高级财务会计	0961 项目决策分析与评价	1126 大学语文	1180 中国近现代史纲要
二 楼	二楼大厅	0679 中级财务会计		1127 线性代数（经管类）	
		0710 化工传递过程			
		211	213	215	
		0629 中国古代文学史（一）	0961 项目决策分析与评价	0961 项目决策分析与评价	
		0668 市场营销策划		1283 学前教育史	
		0671 婚姻家庭法			
		312	314	316	318
		1345 毛泽东思想和中国特色社会主义理论体系概论			
		311	313	315	
		1180 中国近现代史纲要	3580 运动控制系统		
三 楼	三楼大厅	406	408	410	412
		考务办	备用考场1		
		409	411	413	
		备用考场2			
		406	408	410	412
		考务办	备用考场1		
		409	411	413	
		备用考场2			
		406	408	410	412
		考务办	备用考场1		
409	411	413			
备用考场2					
四 楼	四楼大厅	406	408	410	412
		考务办	备用考场1		
		409	411	413	
		备用考场2			
		406	408	410	412
		考务办	备用考场1		
		409	411	413	
		备用考场2			
		406	408	410	412
		考务办	备用考场1		
409	411	413			
备用考场2					

东  
楼  
道

大港九中考场分布平面图2021.10.17下午

教学楼北门					
一楼	一楼大厅	112	114	116	118
		0179 经济法概论	0359 英语(二)	0410 中国古代文学作品选(二)	0411 中国古代文学作品选(一)
		0181 经济法概论(财经类)		0441 组织行为学	
		0234 企业管理概论		0451 国际经济学	
		111	113	115	
		0101 管理系统中计算机应用	0244 日语(二)	0363 英语(一)	
		0103 管理信息系统	0358 英美文学选读	0375 语言学概论	
		0120 国际市场营销学	0359 英语(二)	0411 中国古代文学作品选(一)	
二楼	二楼大厅	212	214	216	218
		0474 知识产权法	0887 国际商务管理学	1196 第二外语(韩语)	
		0557 法理学	1014 客户关系管理CRM	5033 金融企业会计	
		0677 资产评估	1074 项目时间管理		
		211	213	215	
		0416 中国现代文学史	0687 财务报表分析(一)	1014 客户关系管理CRM	
		0449 房地产法	0711 化工分离过程		
		0455 环境与资源保护法	0837 日语(一)		
三楼	三楼大厅	312	314	316	318
		311	313	315	
四楼	四楼大厅	406	408	410	412
		考务办	备用考场1		
		409	411	413	
		备用考场2			

东楼道

# 蓟州区

# 2021年高等教育自学考试蓟州区渔阳中学考点考场分布图

考生集结处(北操场)

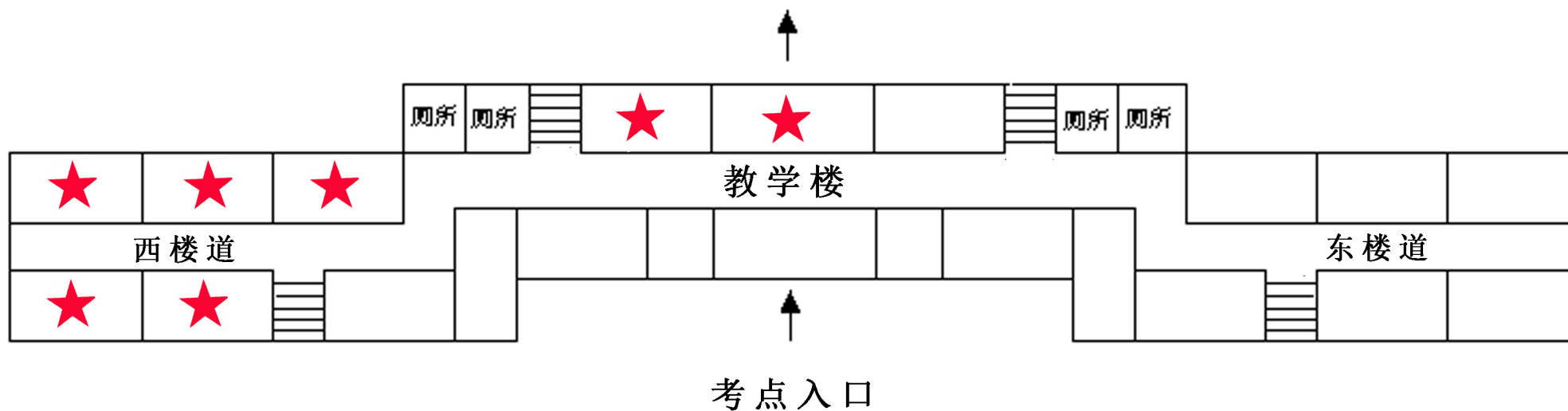

标 ★ 为考场

# 高等教育自学考试渔阳中学考点

2021年10月16日

上午考场安排

教室号	楼层	考场号	考试科目	
1	教学 楼三 楼西 侧	1	0007 计算机应用基础	
1		2	0009 政治经济学（财经类）	
1		3	0020 财务管理学	
1		13	0331 心理学	
2		4	0099 管理会计（一）	
2		5	0106 国际法	
2		6	0127 合同法	
2		14	0365 英语翻译	
3		7	0205 美学	
3		8	0230 普通逻辑	
3		9	0270 市场营销学	
3		15	0513 人力资源管理（一）	
4		10	0304 文学概论（一）	
4		11	0312 现代汉语	
4		12	0320 宪法学	
5		21	1181 马克思主义基本原理概论	
6		教学 楼三 楼中 楼道	16	0615 外国文学史
6			17	0723 计算机组成原理
6	18		0879 影视电工基础	
6	22		1181 马克思主义基本原理概论	
7	19		0883 政府、政策与经济学	
7	20		1178 思想道德修养与法律基础	

# 高等教育自学考试渔阳中学考点

2021年10月16日

下午午考场安排

教室号	楼层	考场号	考试科目
1	教学 楼三 楼西 侧	1	0006 高等数学（一）
1		2	0094 公司法
1		3	0095 公证与律师制度
1		24	1167 电子技术基础（三）
2		4	0096 古代汉语
2		5	0105 管理学原理
2		6	0126 国民经济统计概论
2		23	1073 项目质量管理
3		7	0174 教育学（一）
3		8	0338 行政法学
3		9	0367 英语科技文选
3		22	1056 人员素质测评理论与方法
4		10	0371 英语语法
4		11	0404 中国当代文学专题研究
4		12	0495 现代管理学
4		21	0884 组织行为学（二）
5		13	0531 金融理论与实务
5		14	0586 法律文书写作
5		15	0588 国际经济法概论
5		18	0678 中国税制
6	教学 楼三 楼中 楼道	16	0631 中国现代文学作品选
6		17	0639 工程测量
6		19	0680 国际企业管理
6		20	0882 电视新闻与专题

# 高等教育自学考试渔阳中学考点

2021年10月17日

上午考场安排

教室号	楼层	考场号	考试科目	
1	<b>教学 楼 三 楼 西 侧</b>	1	0030 成本会计	
1		2	0141 基础会计学	
1		3	0262 审计学	
1		7	0463 劳动法	
2		4	0329 写作（一）	
2		5	0364 英语词汇学	
2		6	0445 保险法	
2		8	0497 公共关系学	
3		22	1345 毛泽东思想和中国特色社会主	
4		9	0506 管理经济学	
4		10	0534 企业管理咨询	
4		11	0594 计算机网络技术	
4		12	0616 外国文学作品选	
5		13	0626 中国当代文学作品选	
5		14	0628 中国古代文学史（二）	
5		16	0630 中国文化概论	
5		19	0679 中级财务会计	
6		<b>教学 楼 三 楼 中 楼</b>	15	0629 中国古代文学史（一）
6			17	0671 婚姻家庭法
6	18		0676 高级财务会计	
6	20		1126 大学语文	
7	21		1180 中国近现代史纲要	



# 高等教育自学考试渔阳中学考点

2021年10月17日

下午考场安排

教室号	楼层	考场号	考试科目
1	教学 楼三 楼西 侧	1	0179 经济法概论
1		2	0181 经济法概论（财经类）
1		3	0234 企业管理概论
1		22	0877 电视音乐与音响
2		4	0244 日语（二）
2		5	0358 英美文学选读
2		6	0359 英语（二）
2		20	0687 财务报表分析（一）
3		7	0363 英语（一）
3		8	0369 英语写作
3		9	0375 语言学概论
3		19	0644 建筑工程定额与预算
4		10	0410 中国古代文学作品选（二）
4		13	0441 组织行为学
4		14	0449 房地产法
4		21	0725 操作系统概论
5		11	0411 中国古代文学作品选（一）
5		17	0557 法理学
6	教学 楼三 楼中 楼道	12	0416 中国现代文学史
6		15	0455 环境与资源保护法学
6		16	0474 知识产权法
6		18	0643 建筑材料

# 宝坻区

### 宝坻三中考场分布图

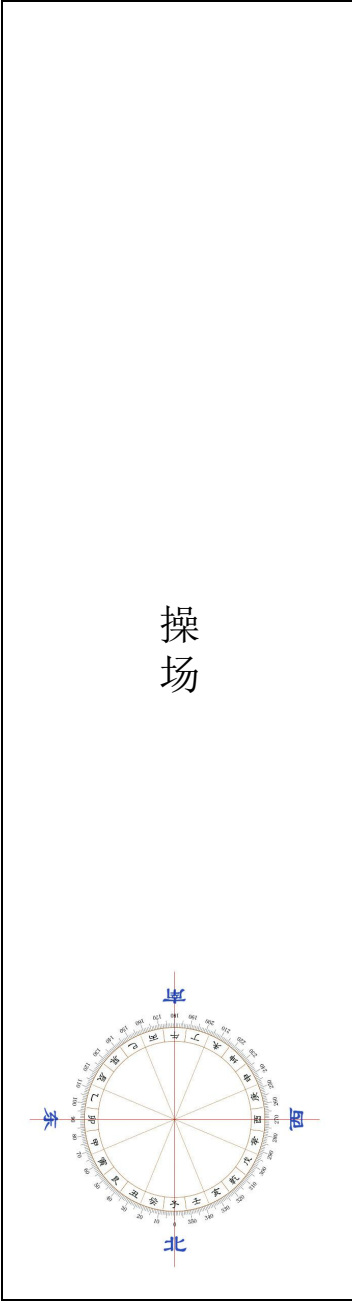
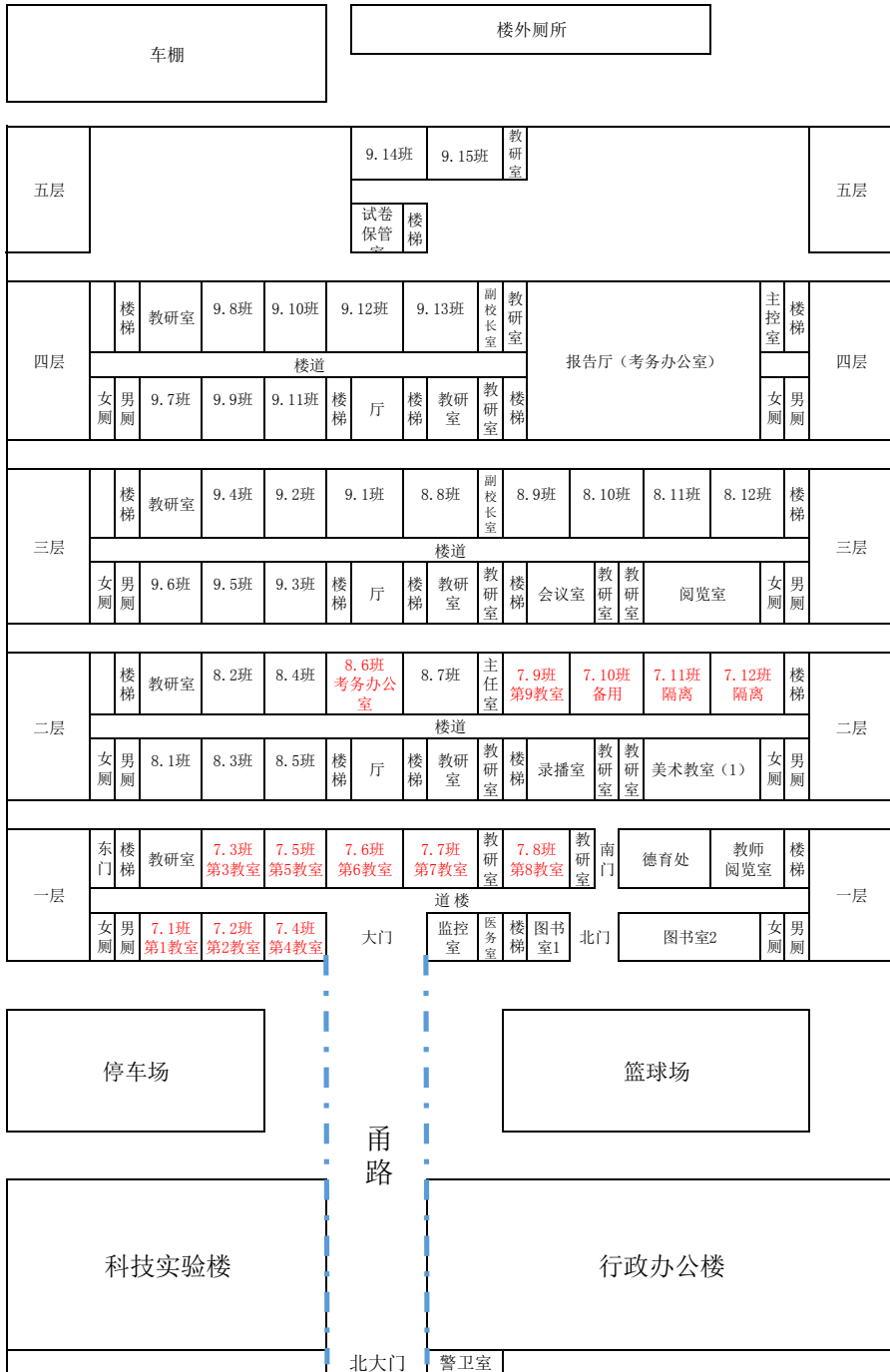

宁河

## 2021年天津市高等教育自学考试

### 芦台第三中学考点

#### 宁河区芦台第三中学总平面图



#### 考场分布图

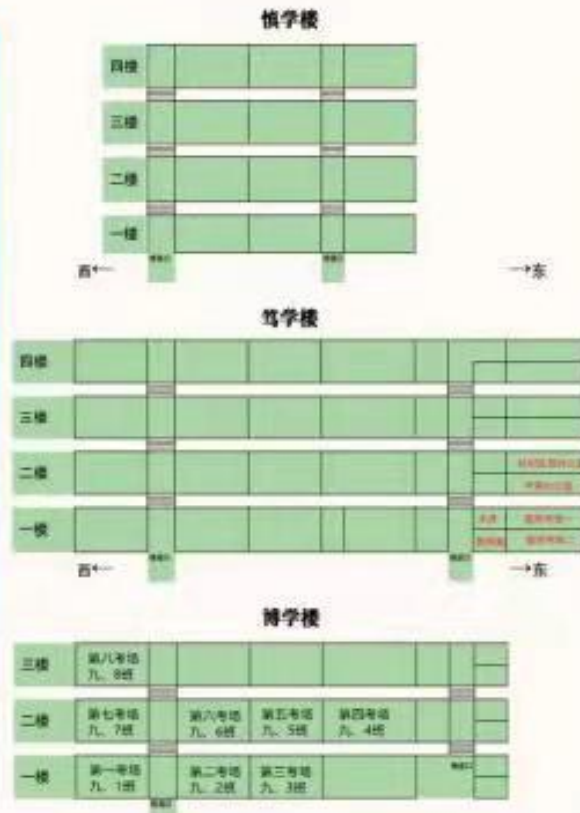

#### 考场安排表

第一考场 九、1班	博学楼1楼
第二考场 九、2班	博学楼1楼
第三考场 九、3班	博学楼1楼
第四考场 九、4班	博学楼2楼
第五考场 九、5班	博学楼2楼
第六考场 九、6班	博学楼2楼
第七考场 九、7班	博学楼2楼
第八考场 九、8班	博学楼3楼

# 静海

# 静海区第四中学



# 考点示意图

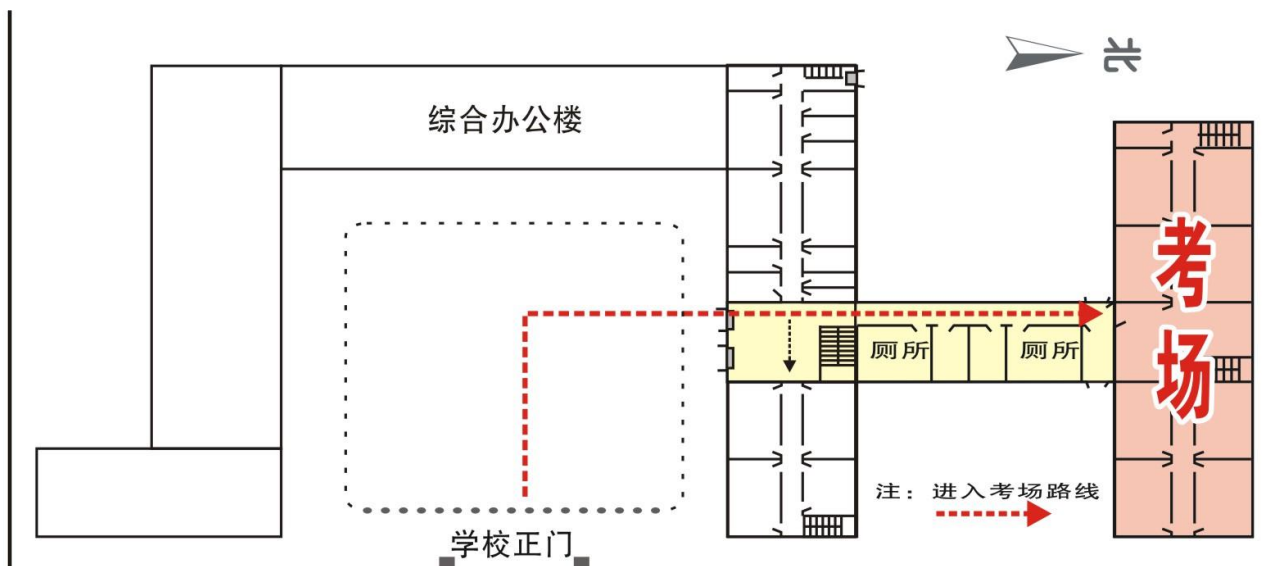

## 二楼考场分布



## 一楼考场分布

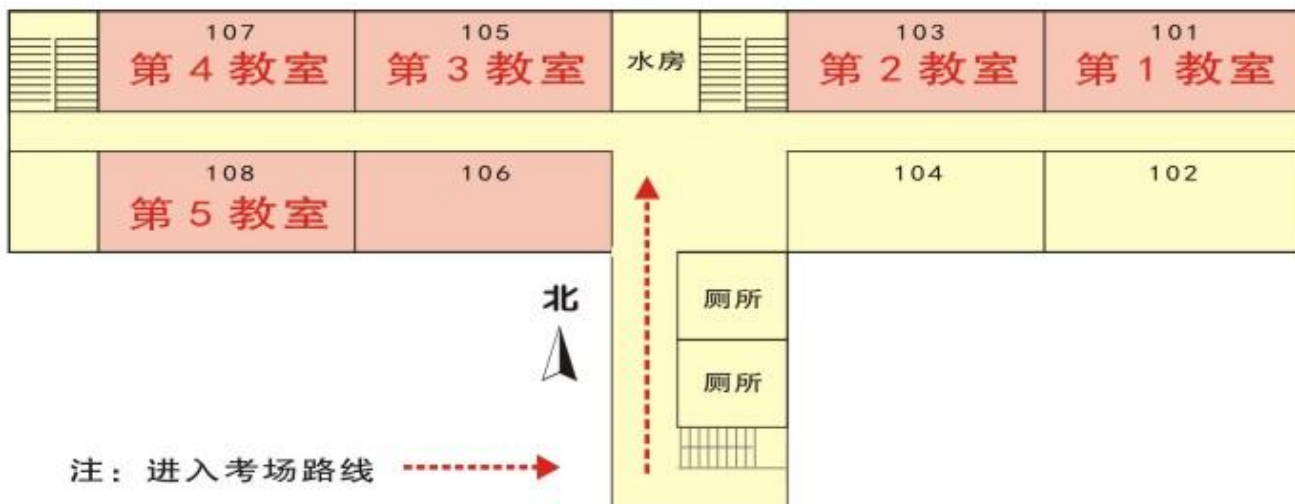



# 武清区

# 2021年高自考杨村五中考点 考场安排示意图



# 学校位置:

振华西道和  
泉旺路交口



# 北院区待考区示意图



# 杨村五中校园平面示意图

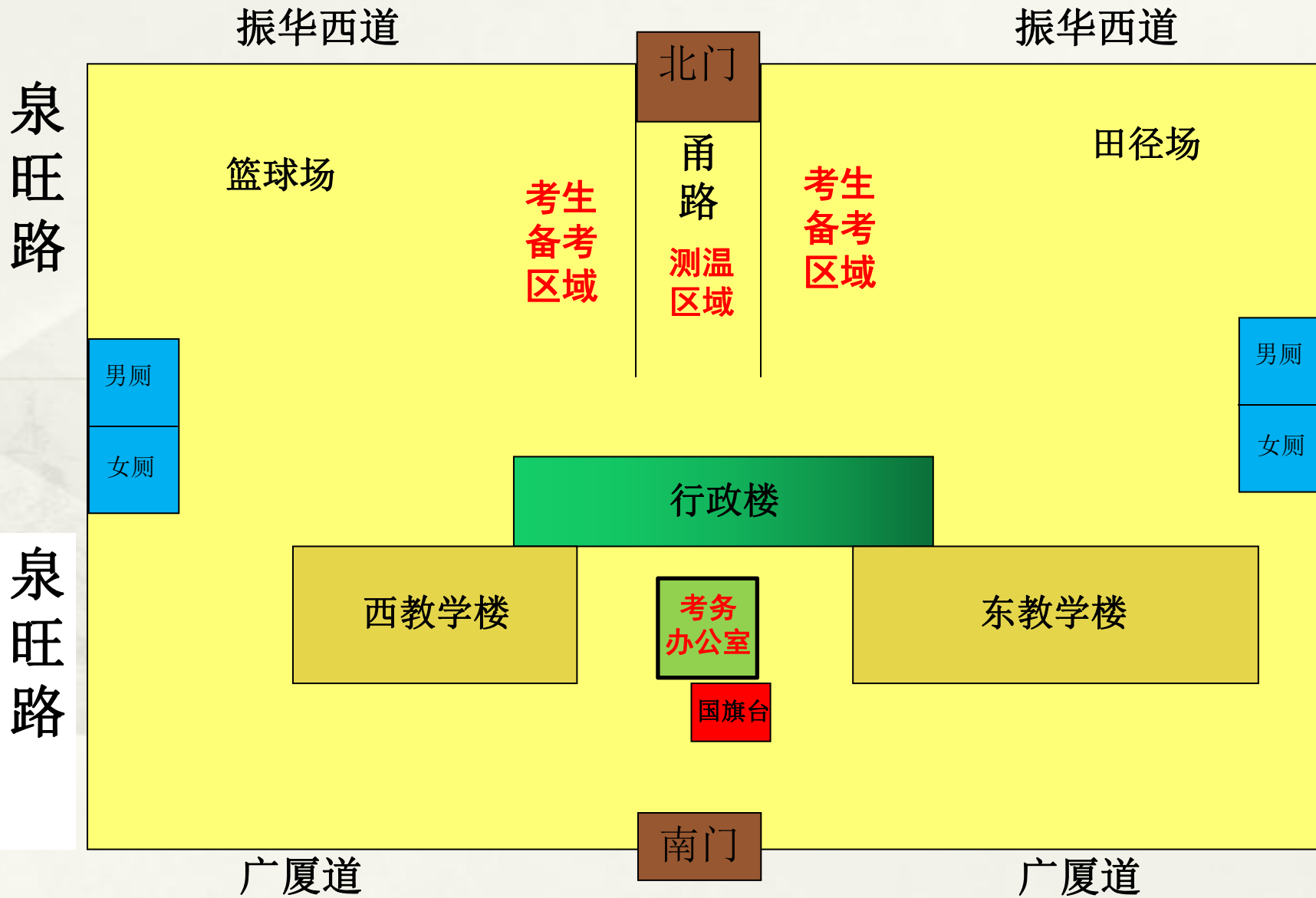

# 北院区待考区

去往东教学楼

去往西教学楼



东教学楼入口



西教学楼入口

# 考场位置:设在东教学楼和西教学楼。





# 考场位置:设在东教学楼和西教学楼。

## 2021年高自考杨村五中考点考场安排表 (周六上午)

楼层	教室	考场号	楼层	教室	考场号	楼层	教室	考场号
东一楼	七 (1)	第1考场	东三楼	八 (1)	第41考场	西一楼	九 (1)	第58/64考场
东一楼	七 (2)	第2/4/6考场	东三楼	八 (2)	第42考场	西一楼	九 (2)	第59考场
东一楼	七 (3)	第3/5/7考场	东三楼	八 (3)	第43考场	西一楼	九 (3)	第60考场
东一楼	七 (4)	第8/9/10/11/25考场	东三楼	八 (4)	第45考场	西一楼	九 (4)	第61考场
东一楼	七 (5)	第12/17/18/19考场	东三楼	八 (5)	第46考场	西二楼	九 (5)	第62考场
东一楼	七 (6)	第13考场	东三楼	八 (6)	第47考场	西二楼	九 (6)	第63考场
东一楼	七 (7)	第14/16/20考场	东三楼	八 (7)	第48考场			
东二楼	七 (8)	第15考场	东三楼	八 (8)	第49考场			
东二楼	七 (9)	第21/22/24/27/28考场	东四楼	八 (9)	第50考场			
东二楼	七 (10)	第23/26/29考场	东四楼	八 (10)	第51考场			
东二楼	七 (11)	第30/31/32/35/36考场	东四楼	八 (11)	第52考场			
东二楼	七 (12)	第33考场	东四楼	八 (12)	第53考场			
东二楼	七 (13)	第34/37考场	东四楼	八 (13)	第54/56考场			
东二楼	七 (14)	第38/39/40/44/55考场	东四楼	八 (14)	第57考场			

# 考场位置:设在东教学楼和西教学楼。

2021年高自考杨村五中考点考场安排表 (周六下午)

楼层	教室	考场号	楼层	教室	考场号	楼层	教室	考场号
东一楼	七 (1)	第1/2/3/4/10考场	东三楼	八 (1)	第35考场	西一楼	九 (1)	第66考场
东一楼	七 (2)	第5考场	东三楼	八 (2)	第36/40/42/44/45考场			
东一楼	七 (3)	第6/11/12/13/16考场	东三楼	八 (3)	第46/47/48/50/51考场			
东一楼	七 (4)	第7/15考场	东三楼	八 (4)	第49考场			
东一楼	七 (5)	第8考场	东三楼	八 (5)	第52/53/54/61/65考场			
东一楼	七 (6)	第9/21考场	东三楼	八 (6)	第55考场			
东一楼	七 (7)	第14考场	东三楼	八 (7)	第56考场			
东二楼	七 (8)	第17/18/22/23/24考场	东三楼	八 (8)	第57考场			
东二楼	七 (9)	第19/25/29/30/32考场	东四楼	八 (9)	第58考场			
东二楼	七 (10)	第20/33/34/38考场	东四楼	八 (10)	第59考场			
东二楼	七 (11)	第26考场	东四楼	八 (11)	第60考场			
东二楼	七 (12)	第27考场	东四楼	八 (12)	第62考场			
东二楼	七 (13)	第28考场	东四楼	八 (13)	第63考场			
东二楼	七 (14)	第31/37/39/41/43考场	东四楼	八 (14)	第64考场			

# 考场位置:设在东教学楼和西教学楼。

2021年高自考杨村五中考点考场安排表 (周日上午)

楼层	教室	考场号	楼层	教室	考场号	楼层	教室	考场号	楼层	教室	考场号
东一楼	七 (1)	第1/2/4/5/6考场	东三楼	八 (1)	第40考场	西一楼	九 (1)	第60考场	西四楼	九 (15)	第75考场
东一楼	七 (2)	第3/7/9考场	东三楼	八 (2)	第41考场	西一楼	九 (2)	第61考场	西四楼	九 (16)	第76考场
东一楼	七 (3)	第8/10/11/12考场	东三楼	八 (3)	第42考场	西一楼	九 (3)	第63考场	东二楼	录播室	第77考场
东一楼	七 (4)	第13/14/15/16/17考场	东三楼	八 (4)	第47考场	西一楼	九 (4)	第64考场	西一楼	化学实验室1	第78考场
东一楼	七 (5)	第18/19/21/22/23考场	东三楼	八 (5)	第48考场	西二楼	九 (5)	第65考场	西一楼	化学实验室2	第79考场
东一楼	七 (6)	第20考场	东三楼	八 (6)	第49考场	西二楼	九 (6)	第66考场	西二楼	物理实验室1	第80考场
东一楼	七 (7)	第24/25/26/27/28考场	东三楼	八 (7)	第50考场	西二楼	九 (7)	第67考场	西二楼	物理实验室2	第82考场
东二楼	七 (8)	第29/35/36/39/57考场	东三楼	八 (8)	第51考场	西二楼	九 (8)	第68考场	西三楼	多媒体教室	第83考场
东二楼	七 (9)	第30考场	东四楼	八 (9)	第52考场	西三楼	九 (9)	第69考场	西三楼	乒乓球室	第84考场
东二楼	七 (10)	第31/43/45考场	东四楼	八 (10)	第53考场	西三楼	九 (10)	第70考场			
东二楼	七 (11)	第32/38/46/55/62考场	东四楼	八 (11)	第54考场	西三楼	九 (11)	第71考场			
东二楼	七 (12)	第33/81考场	东四楼	八 (12)	第56考场	西三楼	九 (12)	第72考场			
东二楼	七 (13)	第34/44考场	东四楼	八 (13)	第58考场	西四楼	九 (13)	第73考场			
东二楼	七 (14)	第37考场	东四楼	八 (14)	第59考场	西四楼	九 (14)	第74考场			

# 考场位置:设在东教学楼和西教学楼。

## 2021年高自考杨村五中考点考场安排表 (周日下午)

楼层	教室	考场号	楼层	教室	考场号
东一楼	七 (1)	第1/2/3/4/6考场	东三楼	八 (1)	第24考场
东一楼	七 (2)	第5/8/11/18考场	东三楼	八 (2)	第25考场
东一楼	七 (3)	第7考场	东三楼	八 (3)	第26/37考场
东一楼	七 (4)	第9考场	东三楼	八 (4)	第27考场
东一楼	七 (5)	第10/17/20/31/34考场	东三楼	八 (5)	第30/42考场
东一楼	七 (6)	第12考场	东三楼	八 (6)	第32/33/38/41/43考场
东一楼	七 (7)	第13考场	东三楼	八 (7)	第39/45/46/47/48考场
东二楼	七 (8)	第14考场	东三楼	八 (8)	第44/49/50/51/52考场
东二楼	七 (9)	第15考场	东四楼	八 (9)	第53考场
东二楼	七 (10)	第16/35考场	东四楼	八 (10)	第54考场
东二楼	七 (11)	第19考场	东四楼	八 (11)	第55考场
东二楼	七 (12)	第21考场			
东二楼	七 (13)	第22考场			
东二楼	七 (14)	第23/28/29/36/40考场			

# 东教学楼平面图

## 东教学楼四层



## 东教学楼二层



## 东教学楼三层



## 东教学楼一层

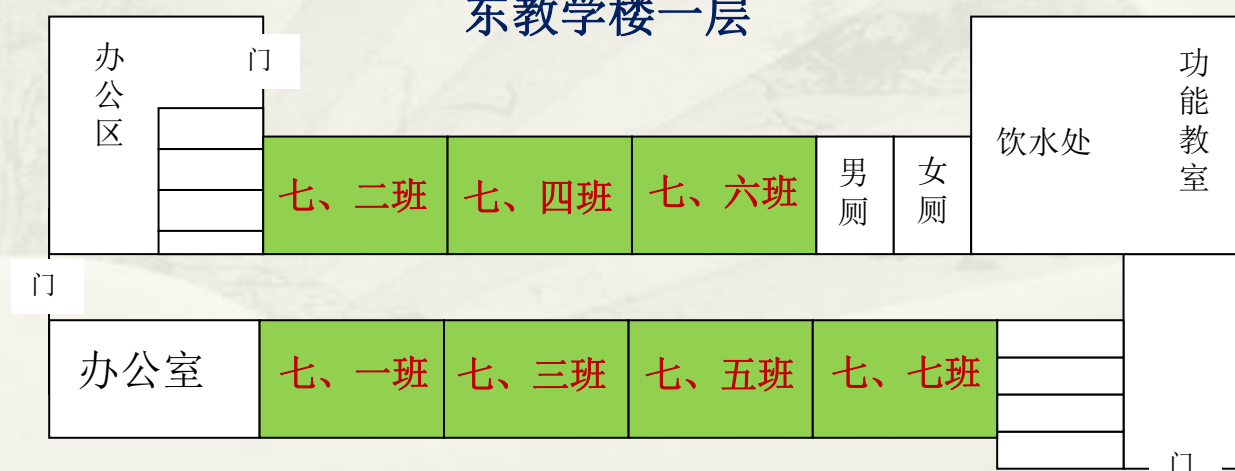

# 西教学楼平面图

## 西教学楼四层



## 西教学楼二层

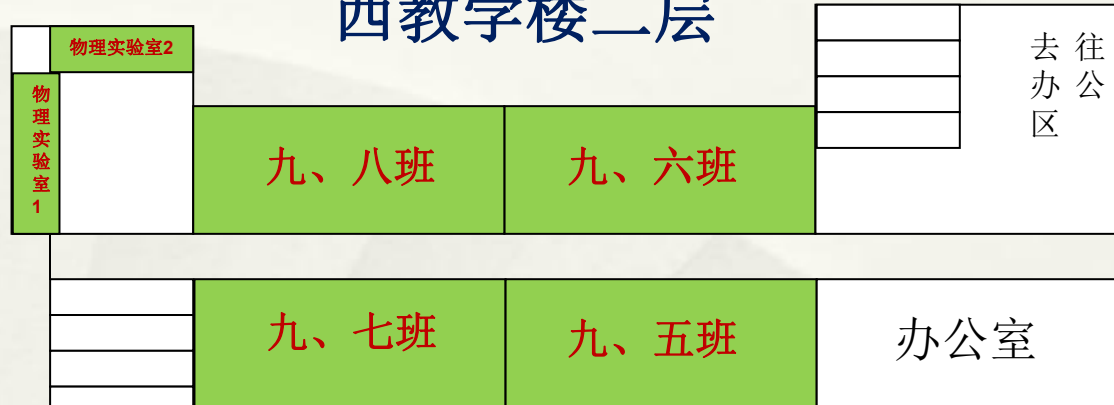

## 西教学楼三层

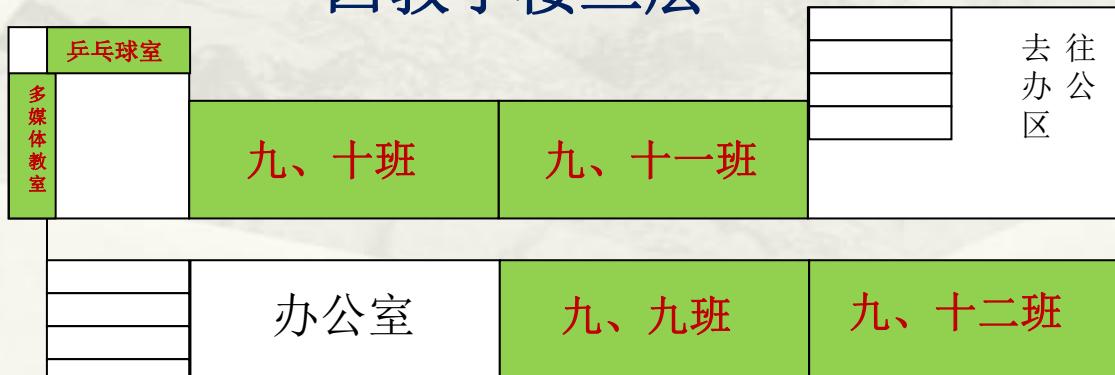

## 西教学楼一层

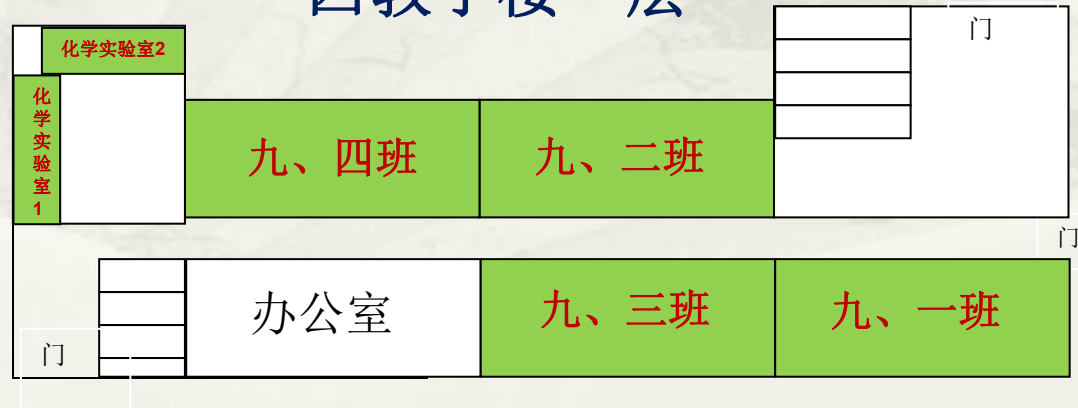

# 天铁教育中心

# 天铁第一中学平面图



- 教学区
- 运动区
- 活动区
- 功能区
- 绿化带



## 天铁第一中学竞进楼（南楼）平面图

		1 楼	102	104
			楼 道	
	厕所		101	103
		团队活动室	202	204
		2 楼	楼 道	
	厕所		201	203
			值班室	302
		3 楼	楼 道	
	厕所		301	303
				402
		4 楼	楼 道	
	厕所		401	403
			保密室	502
		5 楼	楼 道	
考务组	厕所		501	503

# 2021年10月天津市高等教育自学考试天铁教育中心

## 天铁第一中学考点考场设置一览表

考试时间：16日上午9:00-11:30 考试地点：第一中学

楼层	教室门号	考场号	考试科目		人数
			代码	名称	
竞 进 楼 四 楼	401	1	0007	计算机应用基础	1
		2	0020	财务管理学	1
		3	0106	国际法	2
		4	0127	合同法	1
		5	0205	美学	1
	402	6	0209	民法学	2
		7	0304	文学概论（一）	1
		8	0312	现代汉语	1
		9	0320	宪法学	1
		10	0528	秘书学概论	1
		11	0560	传播学概论	2
	404	12	0627	中国法律思想史	2
		13	1128	概率论与数理统计（经管类）	1
		14	1169	Java 语言程序设计（一）	1
		15	1181	马克思主义基本原理概论	1
		16	1337	网上店铺运营与管理	1
	3	16			20

天铁教育中心自考办

# 2021年10月天津市高等教育自学考试天铁教育中心

## 天铁第一中学考点考场设置一览表

考试时间：16日下午14:30-17:00 考试地点：第一中学

楼层	教室门号	考场号	考试科目		人数
			代码	名称	
竞 进 楼 四 楼	401	1	0094	公司法	1
		2	0095	公证与律师制度	1
		3	0229	票据法	2
		4	0333	刑法学	1
		5	0338	行政法学	1
	402	6	0404	中国当代文学专题研究	1
		7	0407	中国法制史	3
		8	0498	操作系统	1
		9	0531	金融理论与实务	1
		10	0564	公共关系写作	1
	404	11	0586	法律文书写作	1
		12	0631	中国现代文学作品选	1
		13	0692	中外新闻作品研究	1
		14	0752	预防医学（二）	1
		15	1338	网络营销学	1
	3	15			18

天铁教育中心自考办

# 2021年10月天津市高等教育自学考试天铁教育中心

## 天铁第一中学考点考场设置一览表

考试时间：17日上午9:00-11:30 考试地点：第一中学

楼层	教室门号	考场号	考试科目		人数
			代码	名称	
竞 进 楼 四 楼	401	1	0211	民事诉讼法学	1
		2	0329	写作（一）	1
		3	0335	刑事诉讼法学	1
		4	0445	保险法	2
	402	5	0463	劳动法	2
		6	0533	质量管理（一）	1
		7	0614	外国法制史	1
		8	0626	中国当代文学作品选	1
	404	9	0628	中国古代文学史（二）	1
		10	0728	计算机系统结构	1
		11	0753	护理学导论	1
		12	1075	项目风险管理	1
		13	1126	大学语文	1
	3	13			15

天铁教育中心自考办

# 2021年10月天津市高等教育自学考试天铁教育中心

## 天铁第一中学考点考场设置一览表

考试时间：17日下午14:30-17:00 考试地点：第一中学

楼层	教室门号	考场号	考试科目		人数
			代码	名称	
竞 进 楼 四 楼	401	1	0101	管理系统中计算机应用	1
		2	0179	经济法概论	2
		3	0359	英语（二）	1
		4	0410	中国古代文学作品选（二）	2
	402	5	0411	中国古代文学作品选（一）	1
		6	0414	中国文化史	2
		7	0449	房地产法	2
		8	0455	环境与资源保护法学	1
	404	9	0474	知识产权法	1
		10	0557	法理学	1
		11	0754	急救护理学	1
		12	1171	计算机网络原理	1
	3	12			16

天铁教育中心自考办